

531065 FAG

ТИП: Роликоподшипники, Конические, Упорные, Для нажимного механизма прокатного стана, исполнение 2 (FAG)

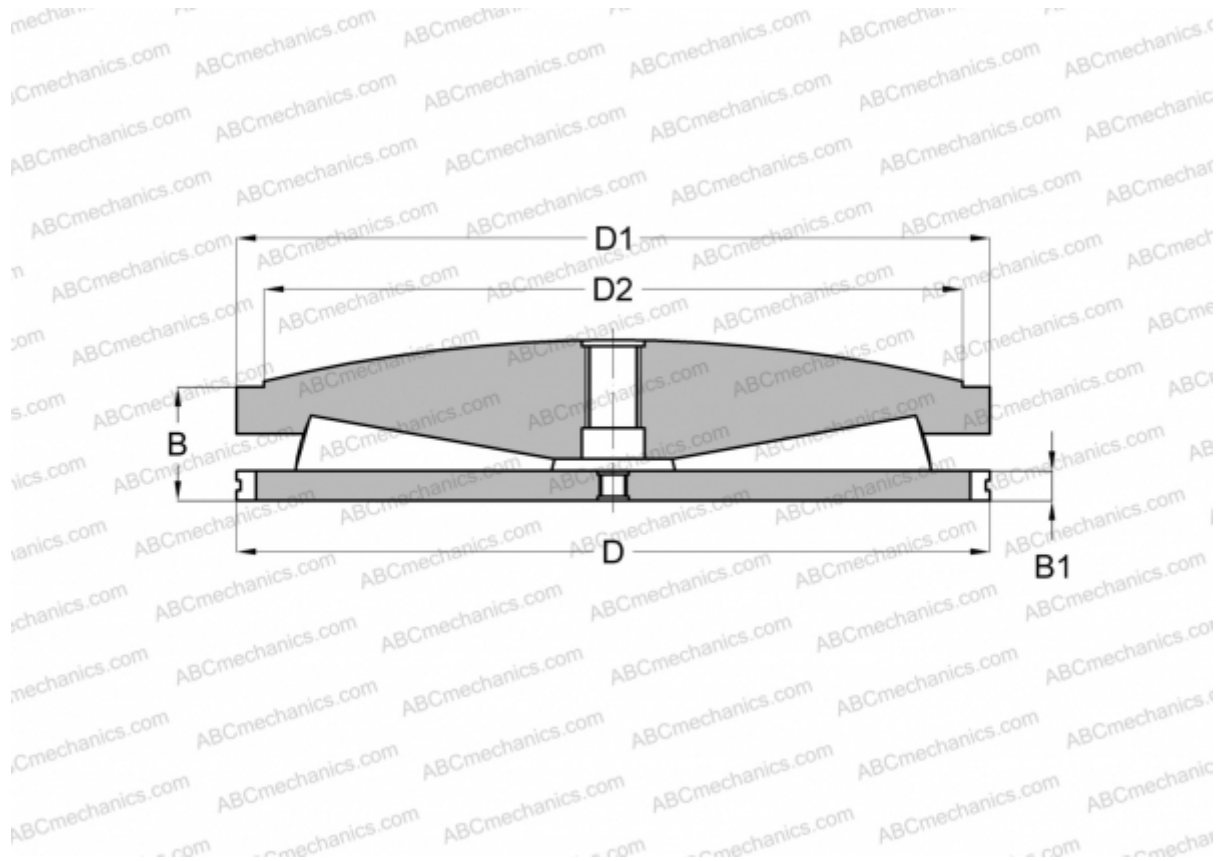

Технические характеристики

РАЗМЕРЫ, ММ

D	581,030
D1	578,660
D2	508,000
B	193,780
B1	38,100

МАССА, КГ 355,000

ПРОИЗВОДИТЕЛЬ [FAG](#)