

526199 FAG

ТИП: Роликоподшипники, Конические, Упорные, Для нажимного механизма прокатного стана, исполнение 2 (FAG)

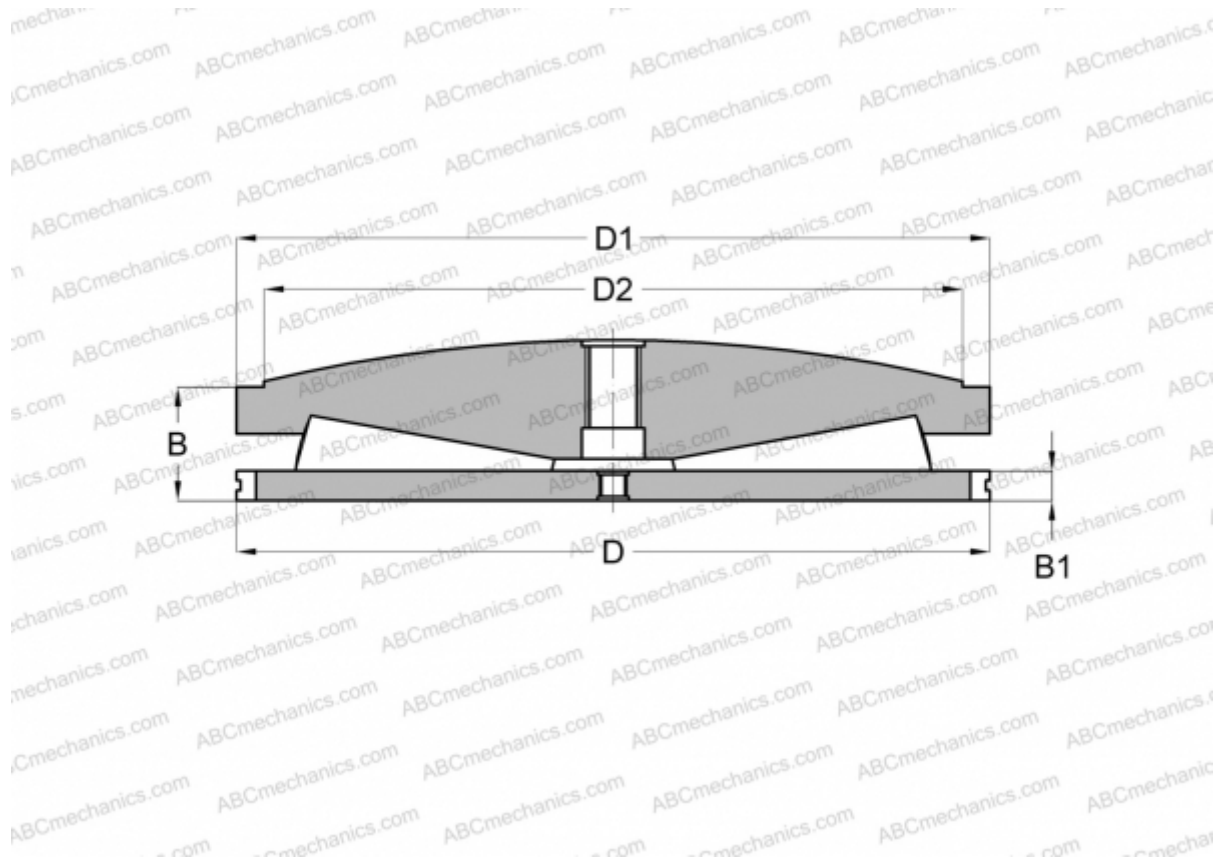

Технические характеристики

РАЗМЕРЫ, ММ

D	609,600
D1	607,240
D2	533,400
B	204,010
B1	38,100

МАССА, КГ 413,000

ПРОИЗВОДИТЕЛЬ [FAG](#)