

801496 FAG

ТИП: Роликоподшипники, Конические, Упорные, Для нажимного механизма прокатного стана, исполнение 2 (FAG)

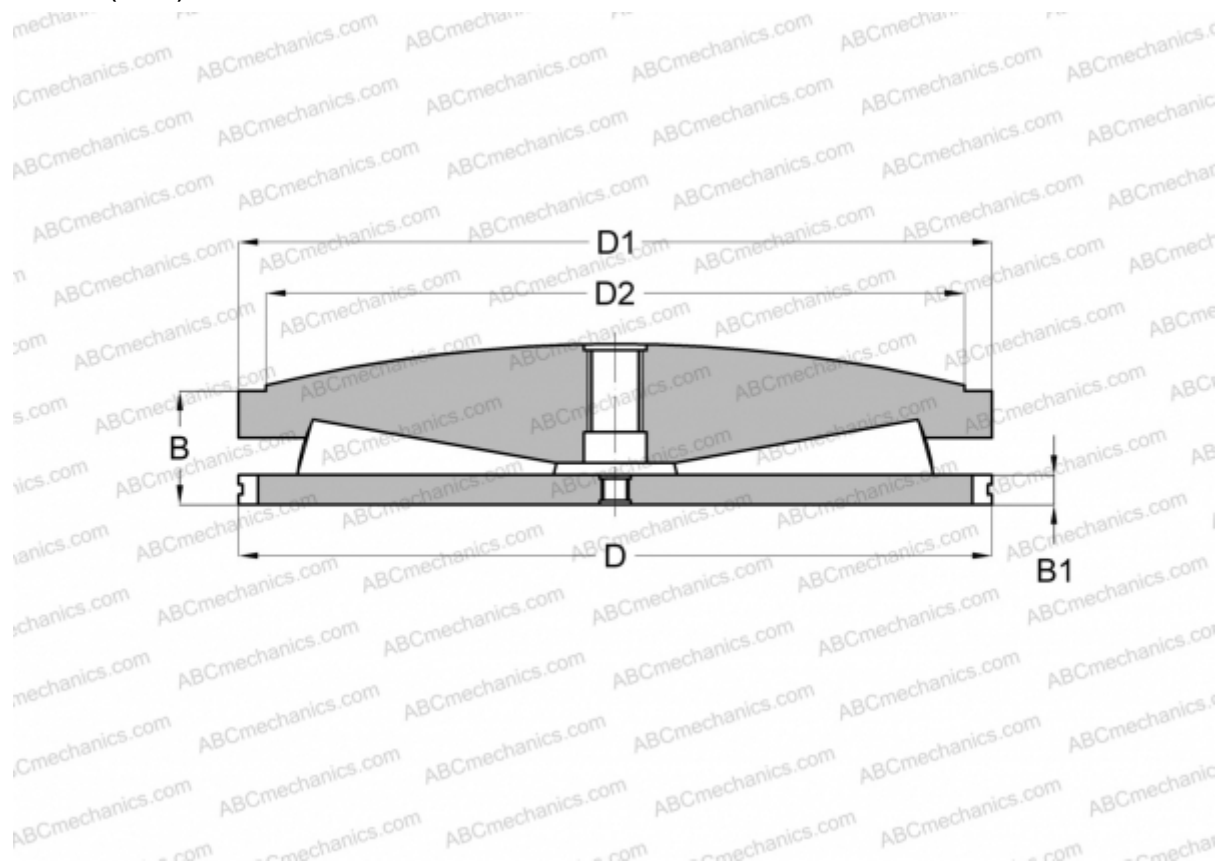

Технические характеристики

РАЗМЕРЫ, ММ

D	768,350
D1	765,810
D2	609,600
B	295,275
B1	70,000

МАССА, КГ 900,000

ПРОИЗВОДИТЕЛЬ [FAG](#)