

## 568410 FAG

ТИП: Роликоподшипники, Конические, Упорные, Для нажимного механизма прокатного стана, исполнение 3 (FAG)

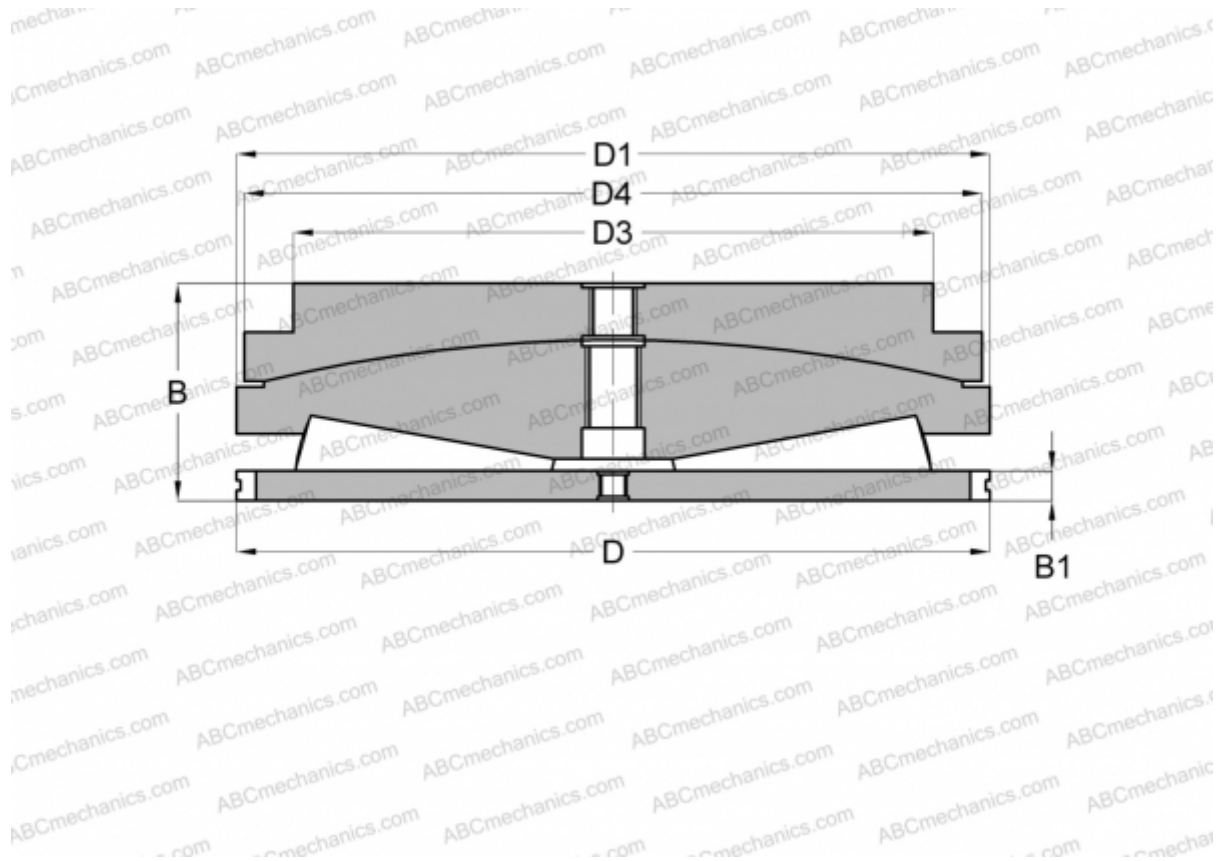

### Технические характеристики

#### РАЗМЕРЫ, ММ

D	174,630
D1	172,260
D3	150,000
D4	173,000
B	76,000
B1	12,700

**МАССА, КГ** 12,500

**ПРОИЗВОДИТЕЛЬ** [FAG](#)