

573271 FAG

ТИП: Роликоподшипники, Конические, Упорные, Для нажимного механизма прокатного стана, исполнение 3 (FAG)

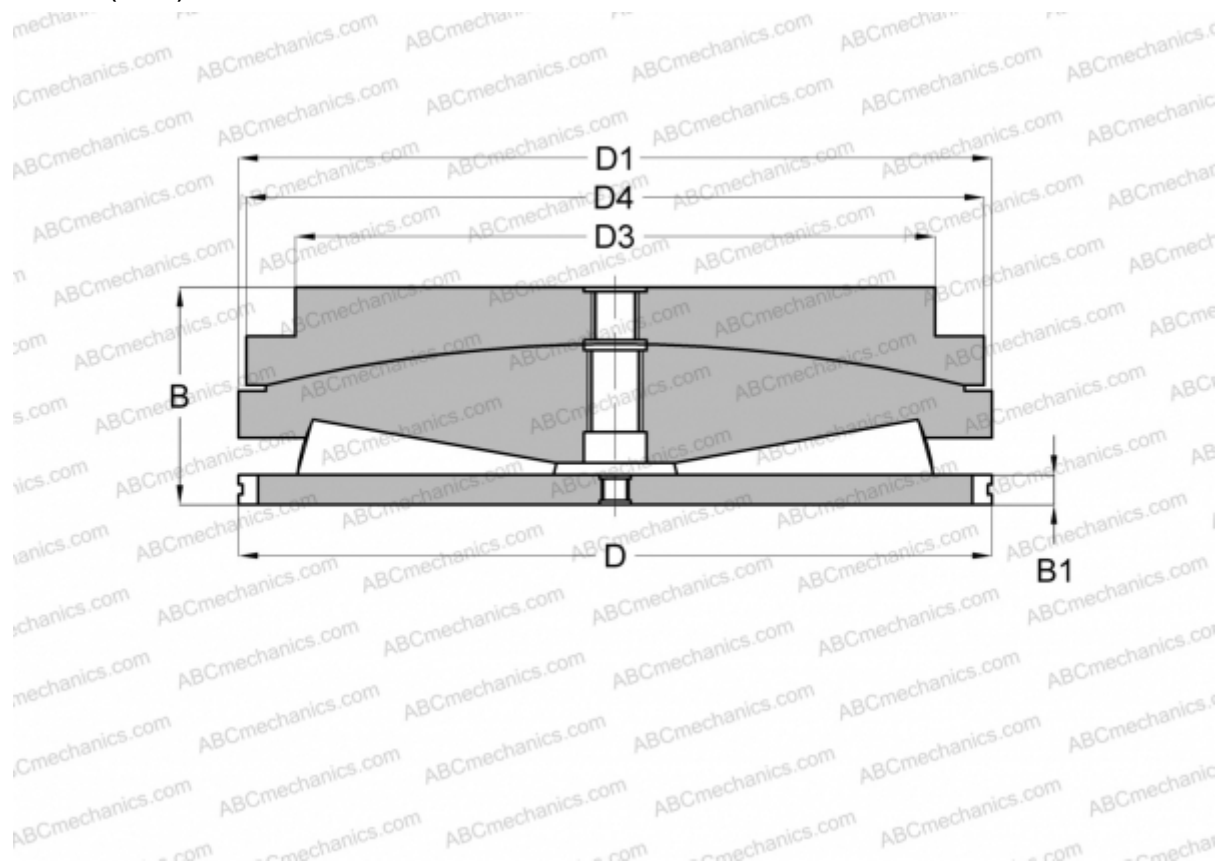

Технические характеристики

РАЗМЕРЫ, ММ

D	377,825
D1	375,460
D3	300,000
D4	370,000
B	164,010
B1	25,400

МАССА, КГ 125,000

ПРОИЗВОДИТЕЛЬ [FAG](#)