

580692 FAG

ТИП: Роликоподшипники, Конические, Упорные, Для нажимного механизма прокатного стана, исполнение 3 (FAG)

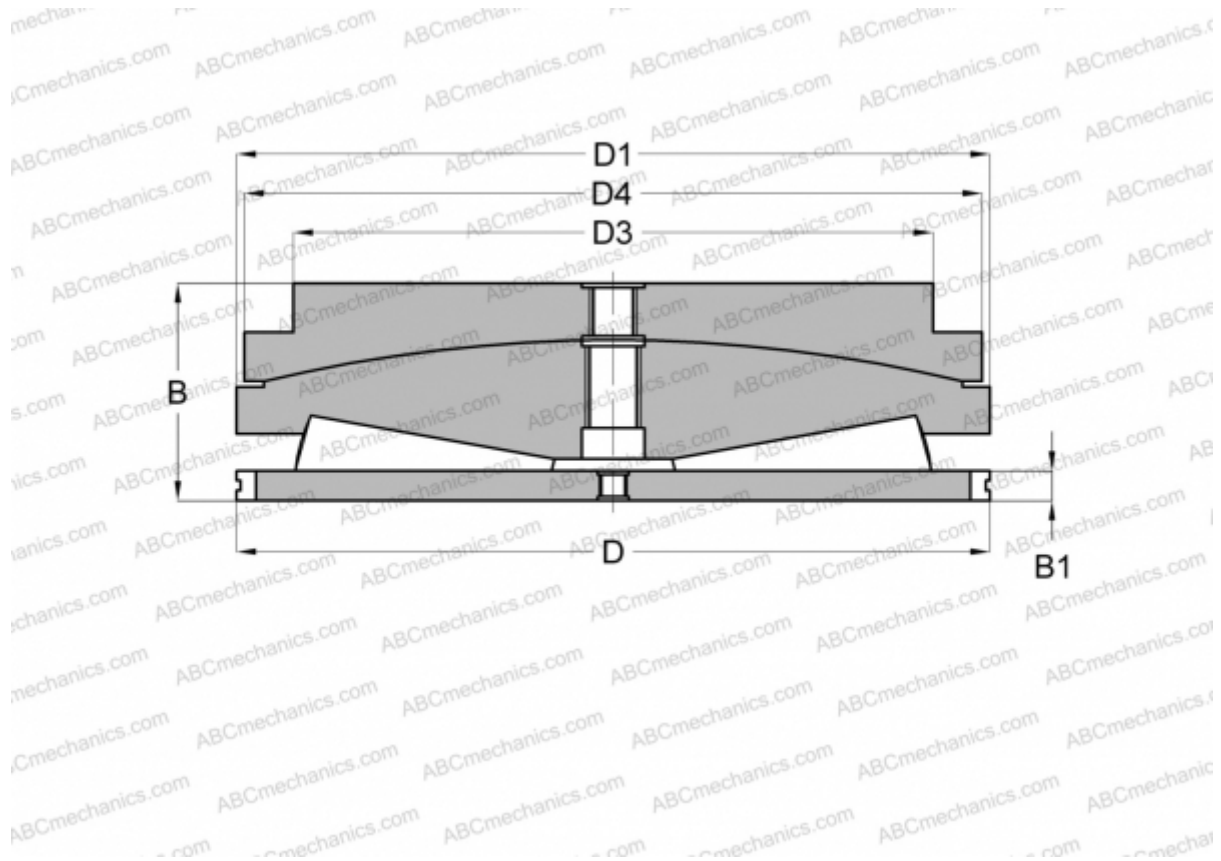

Технические характеристики

РАЗМЕРЫ, ММ

D	482,600
D1	482,600
D3	425,000
D4	508,000
B	205,540
B1	38,100

МАССА, КГ 260,000

ПРОИЗВОДИТЕЛЬ [FAG](#)