

566306 FAG

ТИП: Роликоподшипники, Конические, Упорные, Для нажимного механизма прокатного стана, исполнение 3 (FAG)

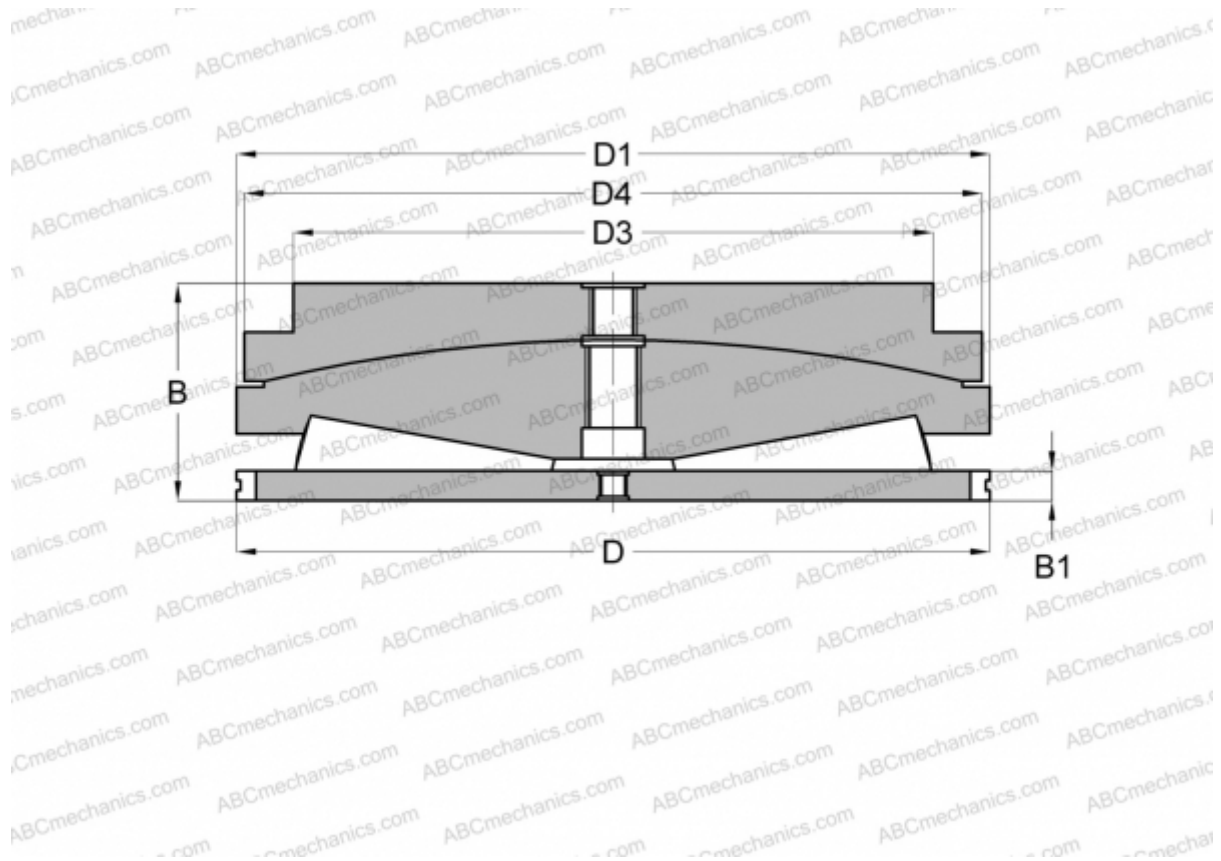

Технические характеристики

РАЗМЕРЫ, ММ

D	533,400
D1	533,400
D3	416,000
D4	530,000
B	237,800
B1	31,750

МАССА, КГ 373,000

ПРОИЗВОДИТЕЛЬ [FAG](#)