

800901 FAG

ТИП: Роликоподшипники, Конические, Упорные, Для нажимного механизма прокатного стана, исполнение 3 (FAG)

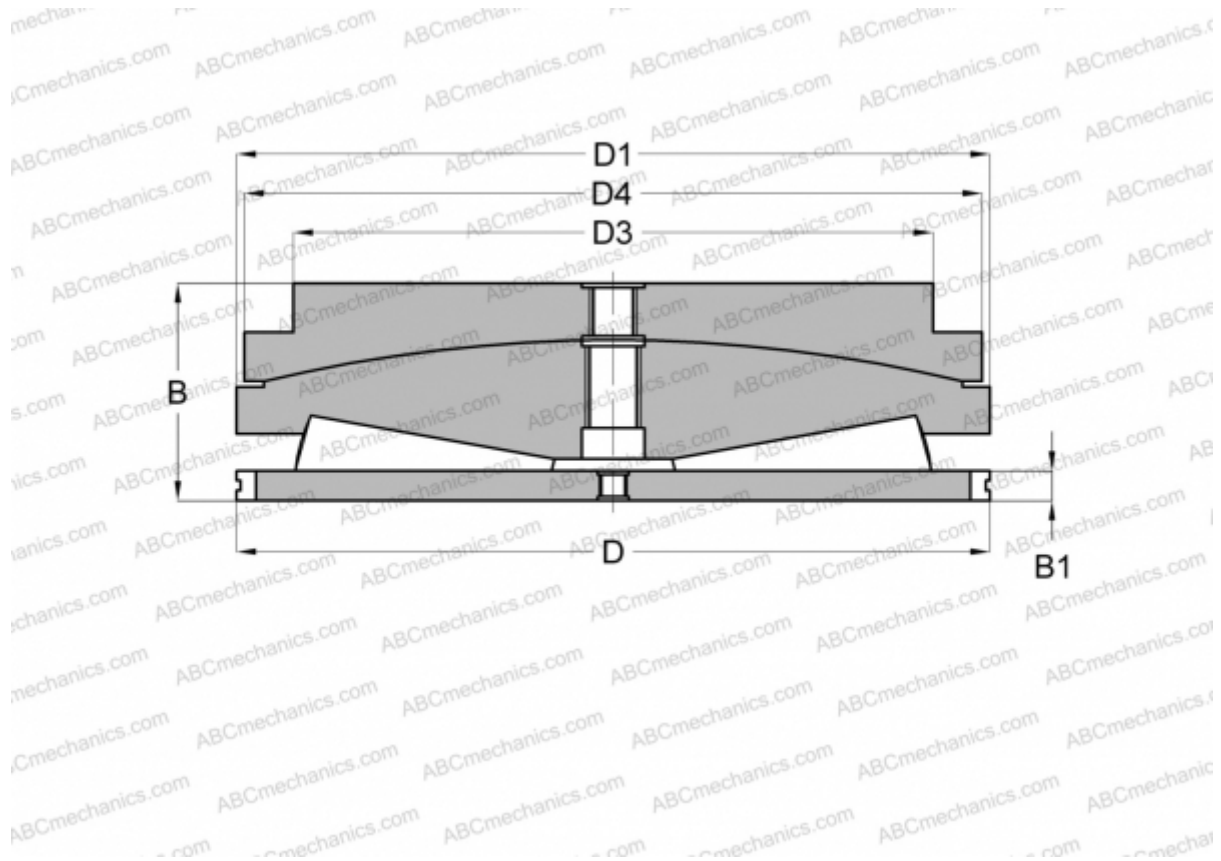

Технические характеристики

РАЗМЕРЫ, ММ

D	533,400
D1	533,400
D3	410,000
D4	500,000
B	245,000
B1	31,750

МАССА, КГ 378,000

ПРОИЗВОДИТЕЛЬ [FAG](#)