

800903 FAG

ТИП: Роликоподшипники, Конические, Упорные, Для нажимного механизма прокатного стана, исполнение 3 (FAG)

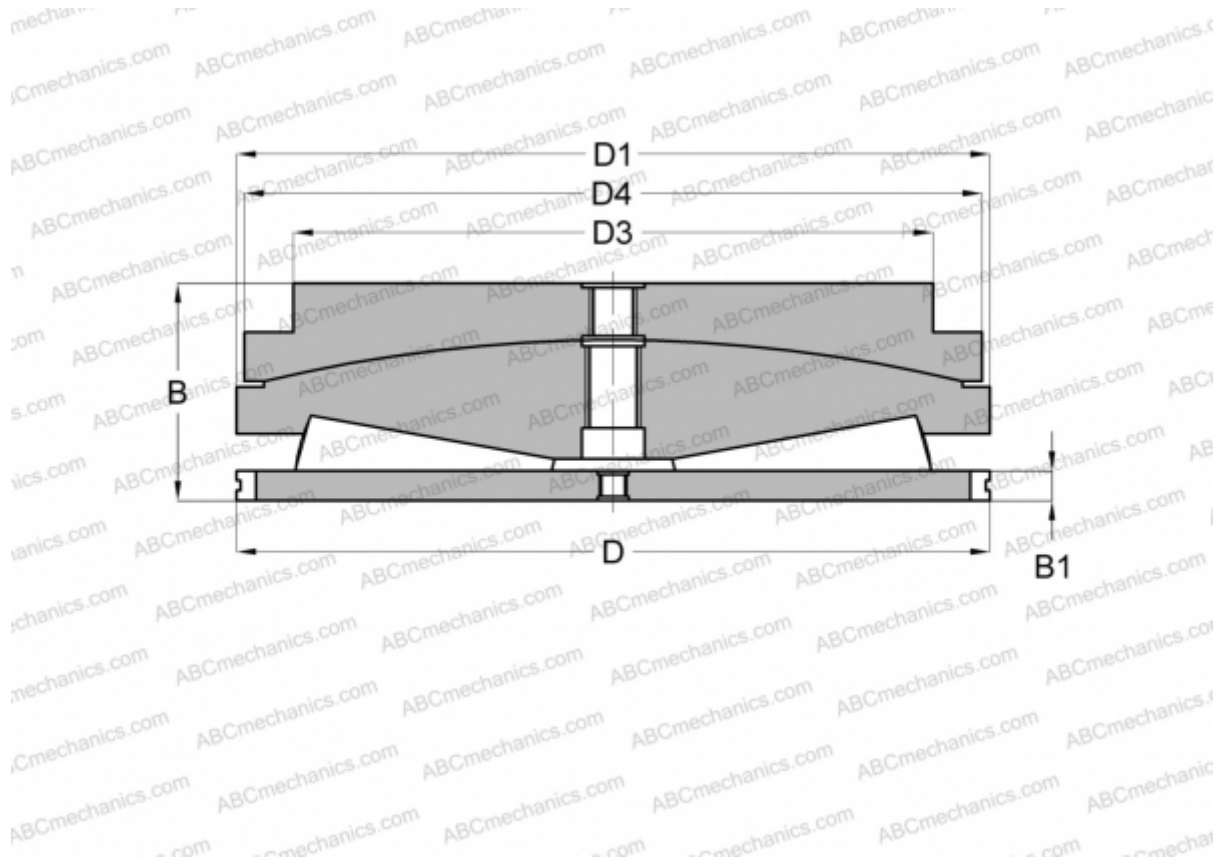

Технические характеристики

РАЗМЕРЫ, ММ

D	581,030
D1	578,660
D3	500,000
D4	570,000
B	243,780
B1	38,100

МАССА, КГ 450,000

ПРОИЗВОДИТЕЛЬ [FAG](#)