

525914 FAG

ТИП: Роликоподшипники, Конические, Упорные, Для нажимного механизма прокатного стана, исполнение 4 (FAG)

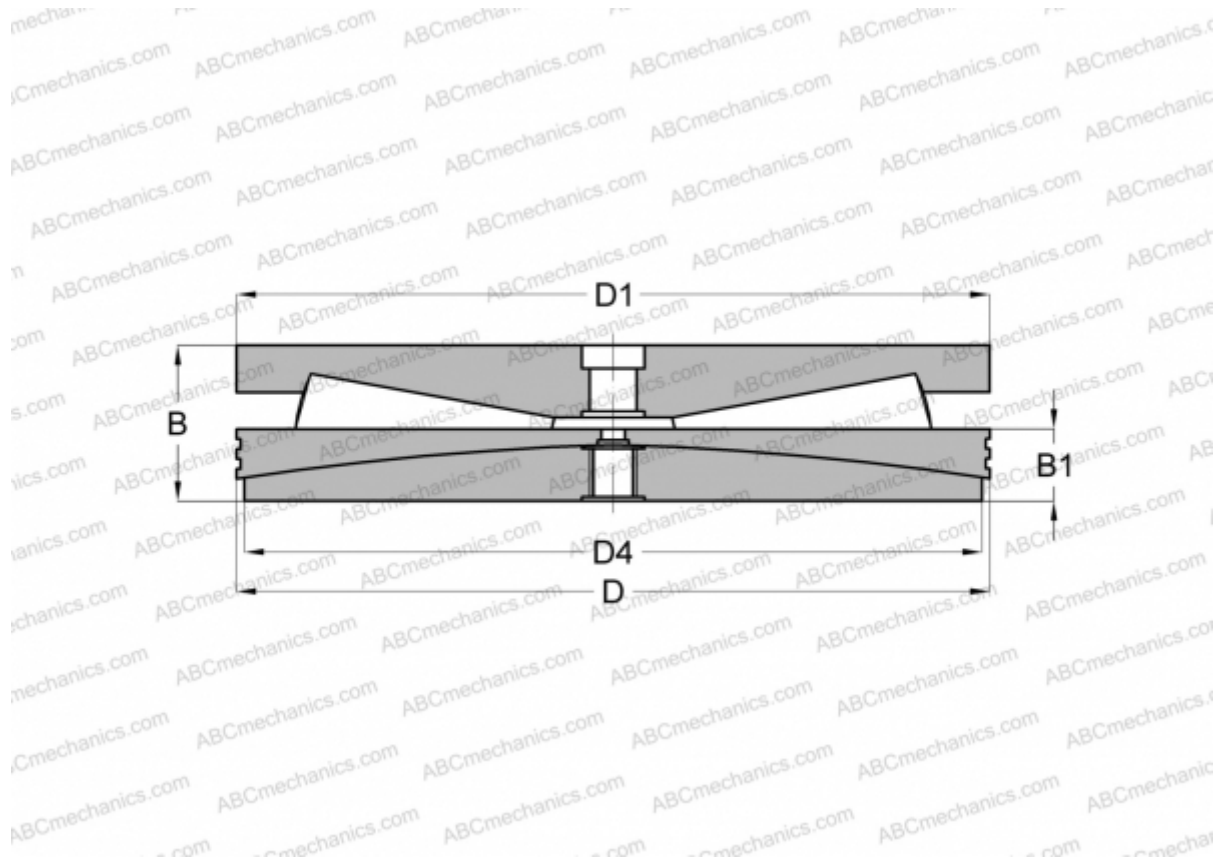

Технические характеристики

РАЗМЕРЫ, ММ

D	495,300
D1	495,300
D4	476,000
B	210,000
B1	100,000

МАССА, КГ 274,000

ПРОИЗВОДИТЕЛЬ [FAG](#)