

## 525652 FAG

ТИП: Роликоподшипники, Конические, Упорные, Для нажимного механизма прокатного стана, исполнение 4 (FAG)

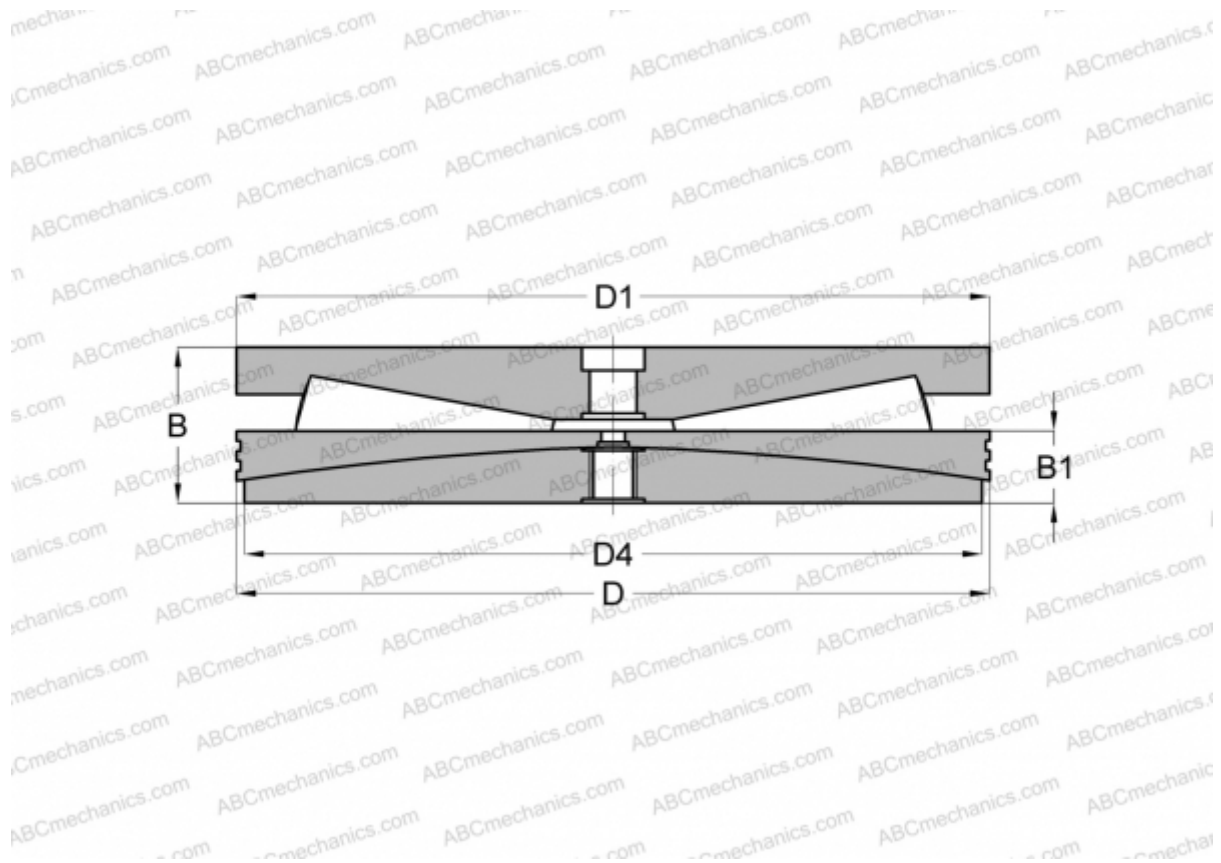

### Технические характеристики

#### РАЗМЕРЫ, ММ

D	581,030
D1	581,030
D4	571,500
B	240,770
B1	108,000

**МАССА, КГ** 435,000

**ПРОИЗВОДИТЕЛЬ** [FAG](#)