

## 523387 FAG

ТИП: Роликоподшипники, Конические, Упорные, Для нажимного механизма прокатного стана, исполнение 4 (FAG)

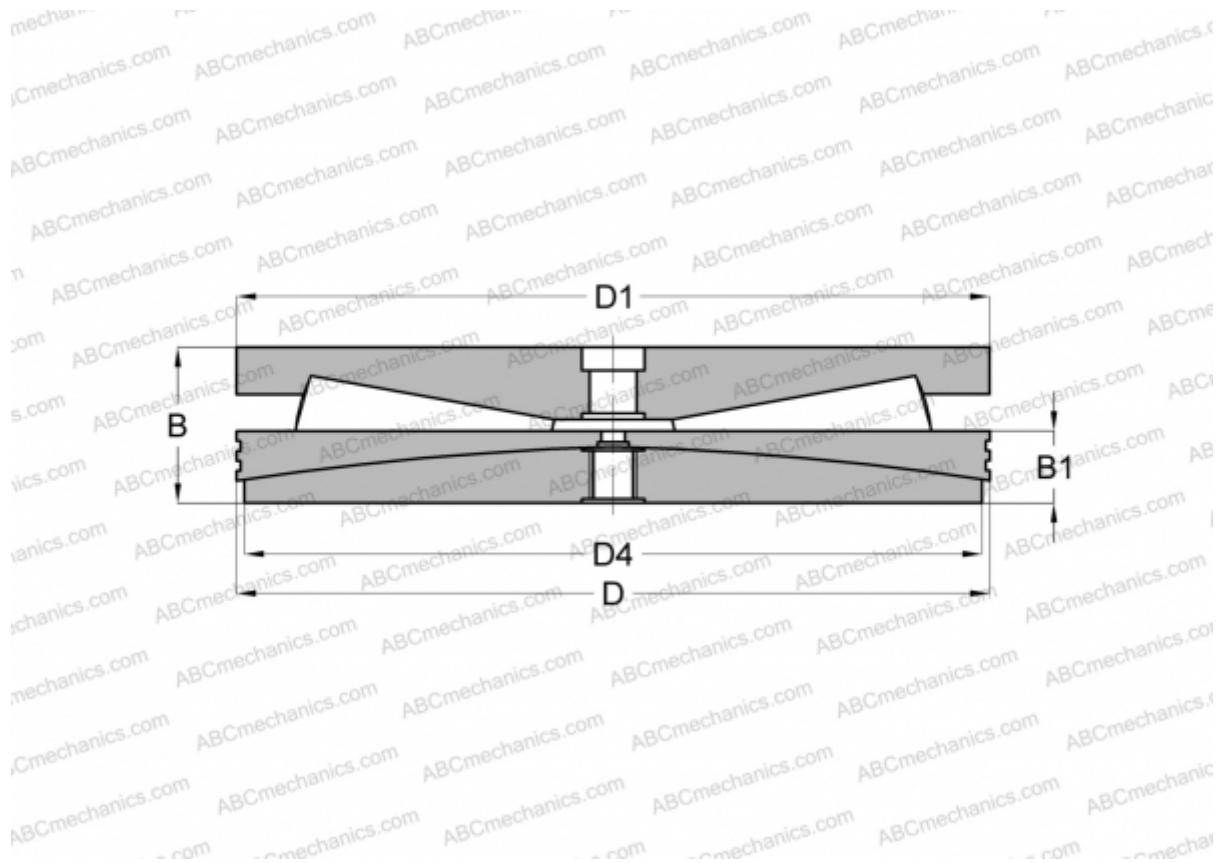

### Технические характеристики

#### РАЗМЕРЫ, ММ

D	850,000
D1	850,000
D4	775,000
B	360,000
B1	195,000

**МАССА, КГ** 1320,000

**ПРОИЗВОДИТЕЛЬ** [FAG](#)