

20 TP 103 TORRINGTON

Цилиндрические упорные роликоподшипники

ТИП: Роликоподшипники, Упорные, Цилиндрические, Одностороннего действия, одинарные, разъемные, цилиндрические ролики, дюймовые

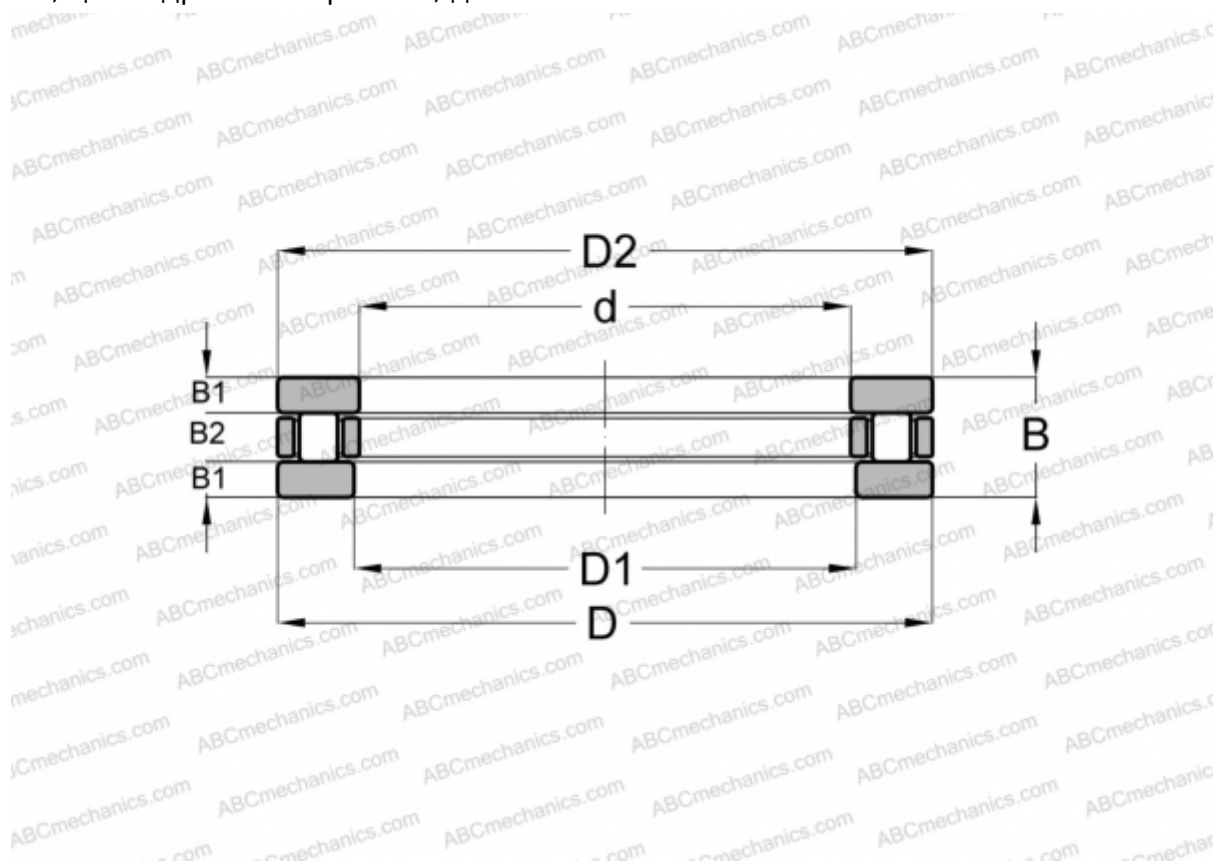

Технические характеристики

РАЗМЕРЫ, ММ

d	50,800
D	152,400
D1	51,999
D2	150,812
B	34,925

МАССА, КГ 3,901

ПРОИЗВОДИТЕЛЬ [TORRINGTON](#)

АНАЛОГИ

ABC	T-727
ANDREWS	RTH-727
AMERICAN	TP-127
INA	RT-727
ROLLWAY	T-727