

20 TP 105 TORRINGTON

Цилиндрические упорные роlikоподшипники

ТИП: Роlikоподшипники, Упорные, Цилиндрические, Одностороннего действия, одинарные, разъемные, цилиндрические роliки, дюймовые

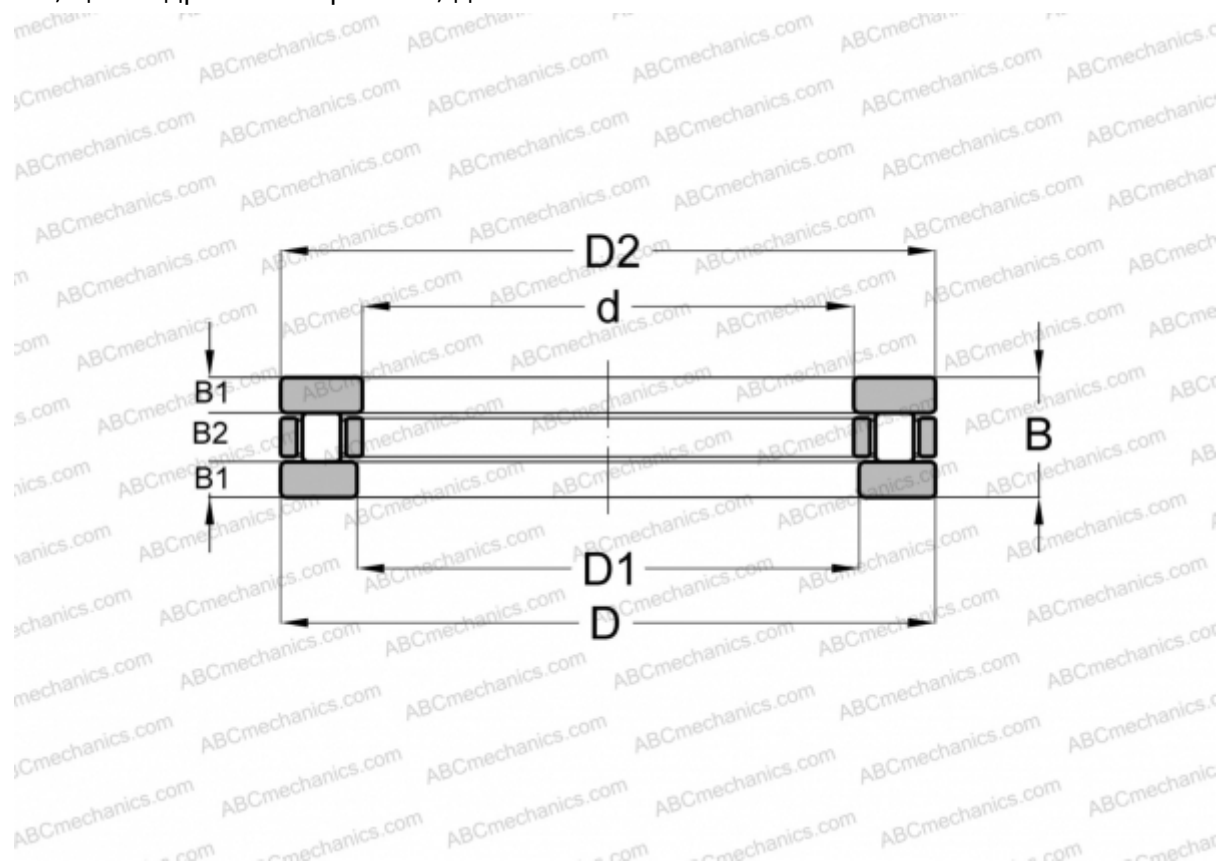

Технические характеристики

РАЗМЕРЫ, ММ

d	50,800
D	203,200
D1	51,999
D2	201,613
B	34,925

МАССА, КГ 7,257

ПРОИЗВОДИТЕЛЬ [TORRINGTON](#)

АНАЛОГИ

ABC	T-729
ANDREWS	RTH-729
AMERICAN	TP-129
INA	RT-729
ROLLWAY	T-729