

50 TP 121 TORRINGTON

Цилиндрические упорные роликоподшипники

ТИП: Роликоподшипники, Упорные, Цилиндрические, Одностороннего действия, одинарные, разъемные, цилиндрические ролики, дюймовые

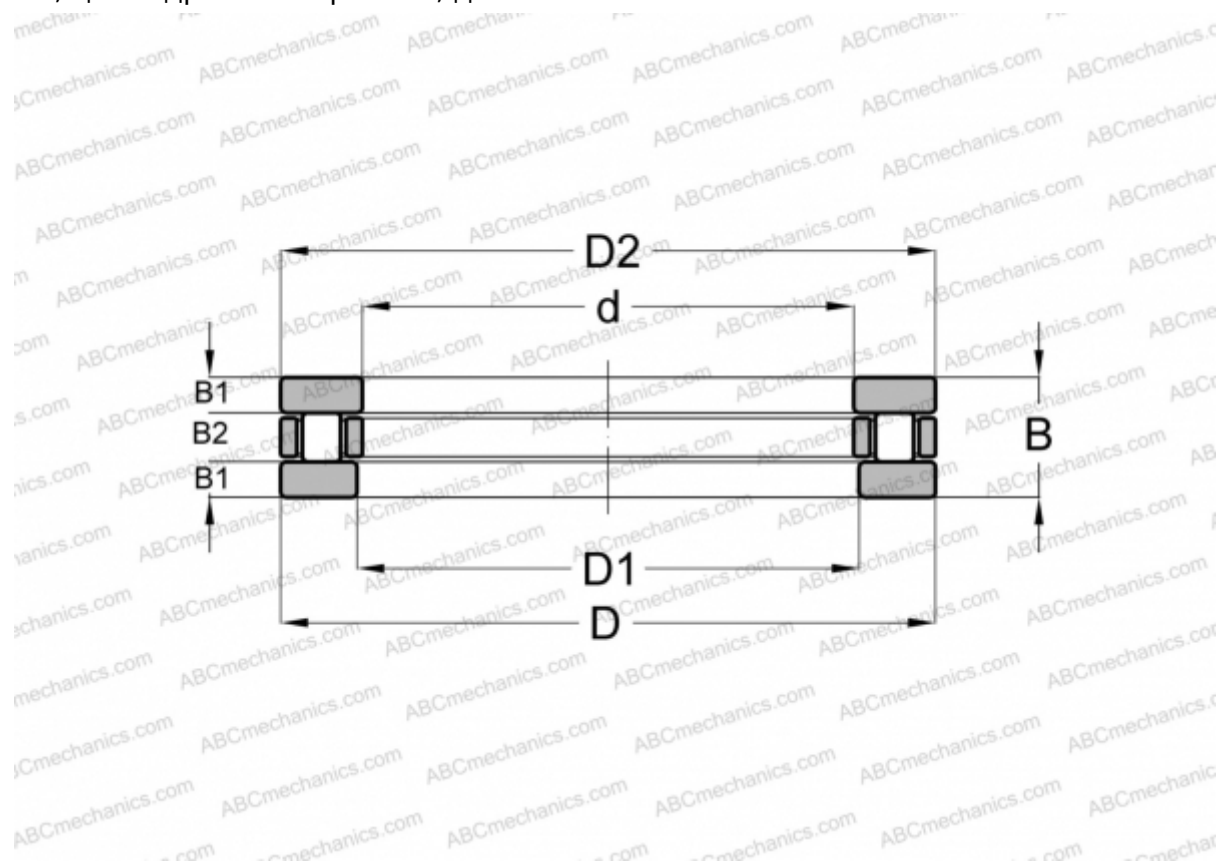

Технические характеристики

РАЗМЕРЫ, ММ

d	127,000
D	254,000
D1	128,499
D2	252,413
B	50,800

МАССА, КГ 13,608

ПРОИЗВОДИТЕЛЬ [TORRINGTON](#)

АНАЛОГИ

ABC	T-740
ANDREWS	RTH-740
AMERICAN	TP-140
INA	RT-740
ROLLWAY	T-740