

50 TP 123 TORRINGTON

Цилиндрические упорные роlikоподшипники

ТИП: Роlikоподшипники, Упорные, Цилиндрические, Одностороннего действия, одинарные, разъемные, цилиндрические ролик, дюймовые

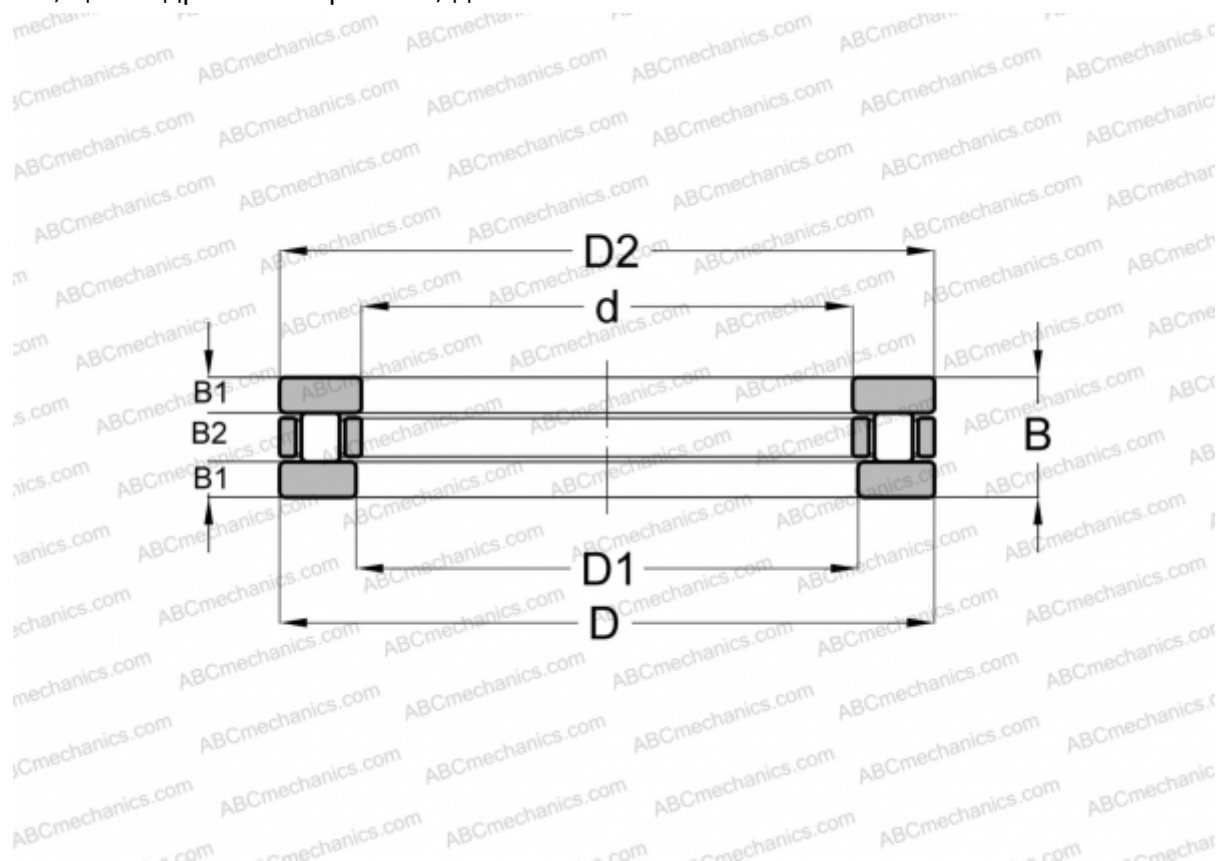

Технические характеристики

РАЗМЕРЫ, ММ

d	127,000
D	304,800
D1	128,499
D2	303,212
B	50,800

МАССА, КГ 21,319

ПРОИЗВОДИТЕЛЬ [TORRINGTON](#)

АНАЛОГИ

ABC	T-742
ANDREWS	RTH-742
AMERICAN	TP-142
INA	RT-742
ROLLWAY	T-742