

70 TP 129 TORRINGTON

Цилиндрические упорные роликоподшипники

ТИП: Роликоподшипники, Упорные, Цилиндрические, Одностороннего действия, одинарные, разъемные, цилиндрические ролики, дюймовые

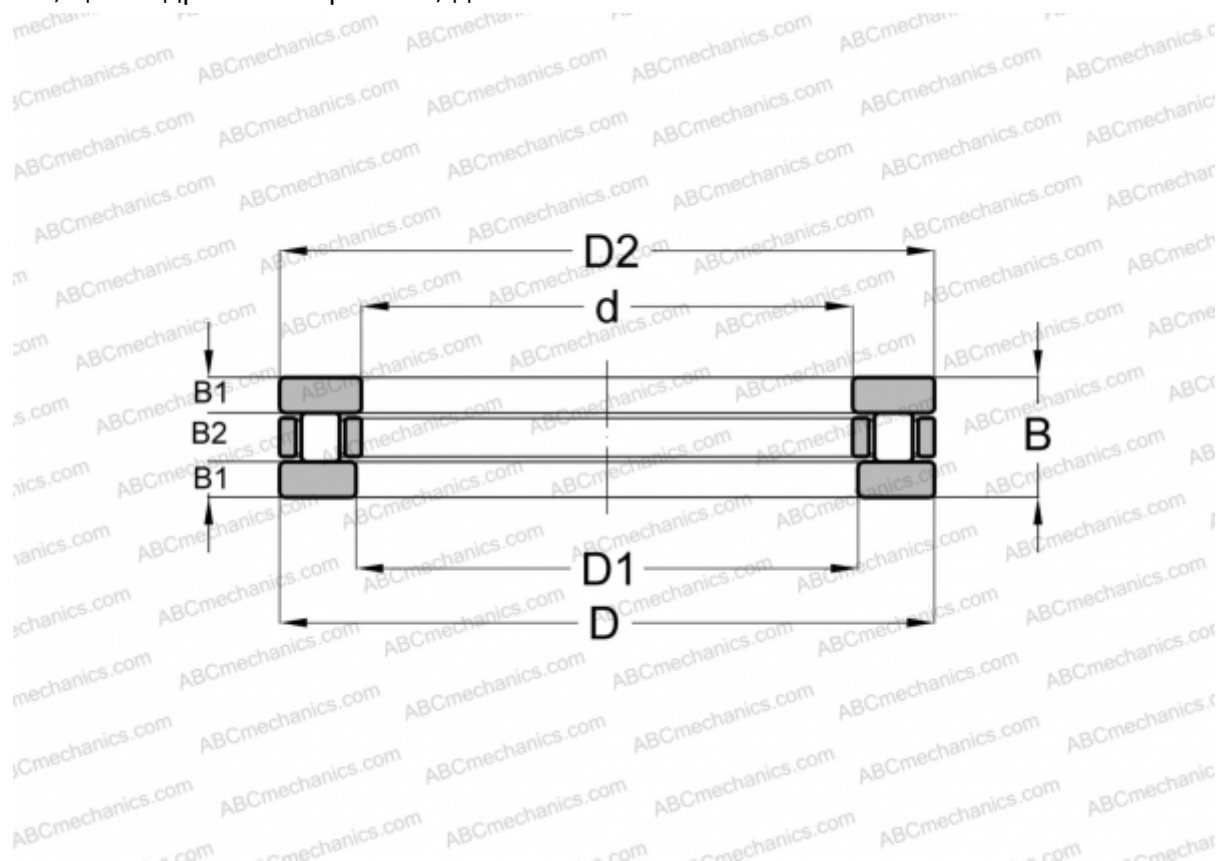

Технические характеристики

РАЗМЕРЫ, ММ

d	177,800
D	254,000
D1	180,000
D2	251,600
B	50,800

МАССА, КГ 9,072

ПРОИЗВОДИТЕЛЬ [TORRINGTON](#)

АНАЛОГИ

ABC	T-747
ANDREWS	RTH-747
AMERICAN	TP-147
INA	RT-747
ROLLWAY	T-747