

## 140 TP 158 TORRINGTON

Цилиндрические упорные роликоподшипники

ТИП: Роликоподшипники, Упорные, Цилиндрические, Одностороннего действия, одинарные, разъемные, цилиндрические ролики, дюймовые

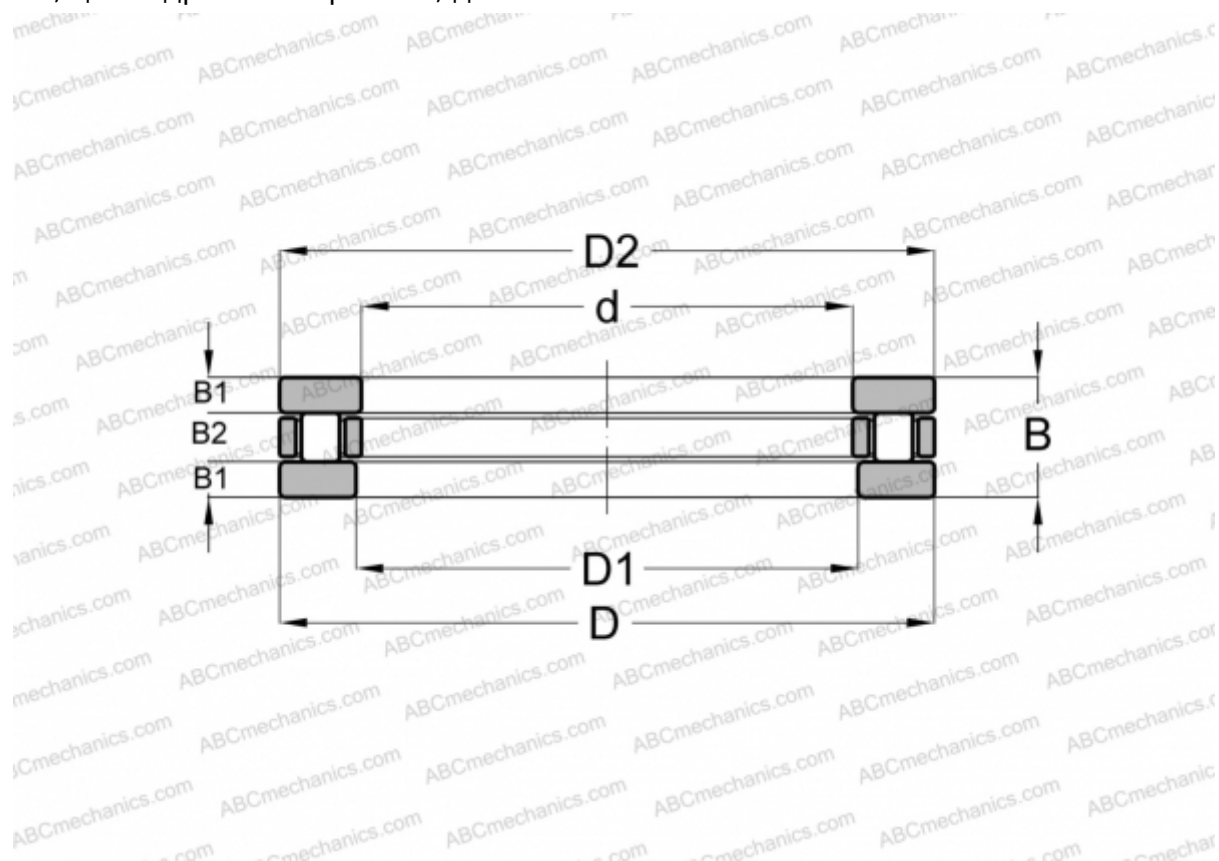

### Технические характеристики

#### РАЗМЕРЫ, ММ

d	355,600
D	508,000
D1	358,999
D2	504,825
B	95,250

**МАССА, КГ** 68,946

**ПРОИЗВОДИТЕЛЬ** [TORRINGTON](#)

#### АНАЛОГИ

ABC	<a href="#">T-760</a>
ANDREWS	<a href="#">RTH-760</a>
AMERICAN	<a href="#">TP-160</a>
INA	<a href="#">RT-760</a>
ROLLWAY	<a href="#">T-760</a>