

RTW-603 INA

Цилиндрические упорные роликоподшипники

ТИП: Роликоподшипники, Упорные, Цилиндрические, Одностороннего действия, одинарные, разъемные, цилиндрические ролики, самоустанавливающиеся, дюймовые

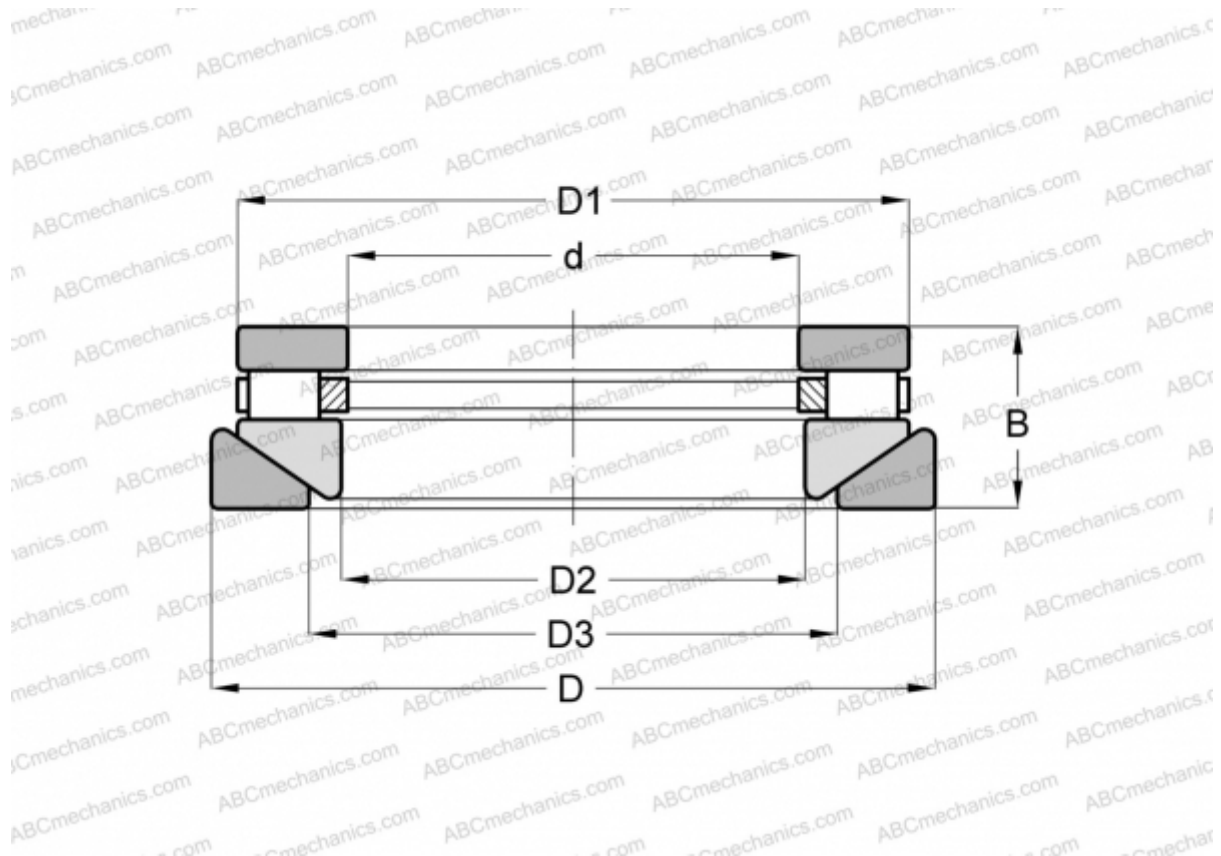

Технические характеристики

РАЗМЕРЫ, ММ

d	28,575
D	60,325
D1	54,768
D2	31,750
D3	36,513
B	26,988

МАССА, КГ 0,363

ПРОИЗВОДИТЕЛЬ [INA](#)

АНАЛОГИ

ROLLWAY	AT-603
ANDREWS	RTWM-603