

RTW-606 INA

Цилиндрические упорные роликоподшипники

ТИП: Роликоподшипники, Упорные, Цилиндрические, Одностороннего действия, одинарные, разъемные, цилиндрические ролики, самоустанавливающиеся, дюймовые

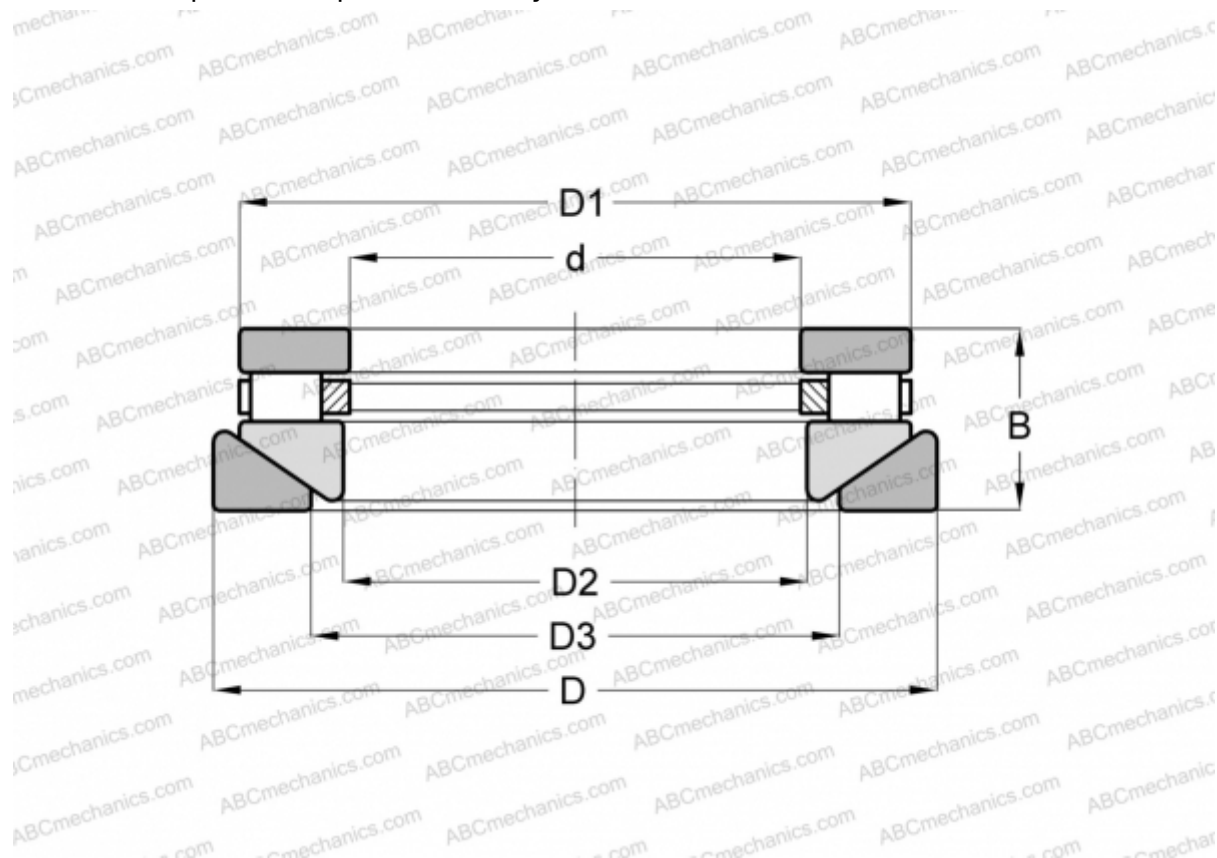

Технические характеристики

РАЗМЕРЫ, ММ

d	33,338
D	63,500
D1	58,738
D2	34,925
D3	41,275
B	26,988

МАССА, КГ 0,363

ПРОИЗВОДИТЕЛЬ [INA](#)

АНАЛОГИ

ROLLWAY [AT-606](#)
 ANDREWS [RTWM-606](#)