

## RTWM-607 ANDREWS

Цилиндрические упорные роликоподшипники

ТИП: Роликоподшипники, Упорные, Цилиндрические, Одностороннего действия, одинарные, разъемные, цилиндрические ролики, самоустанавливающиеся, дюймовые

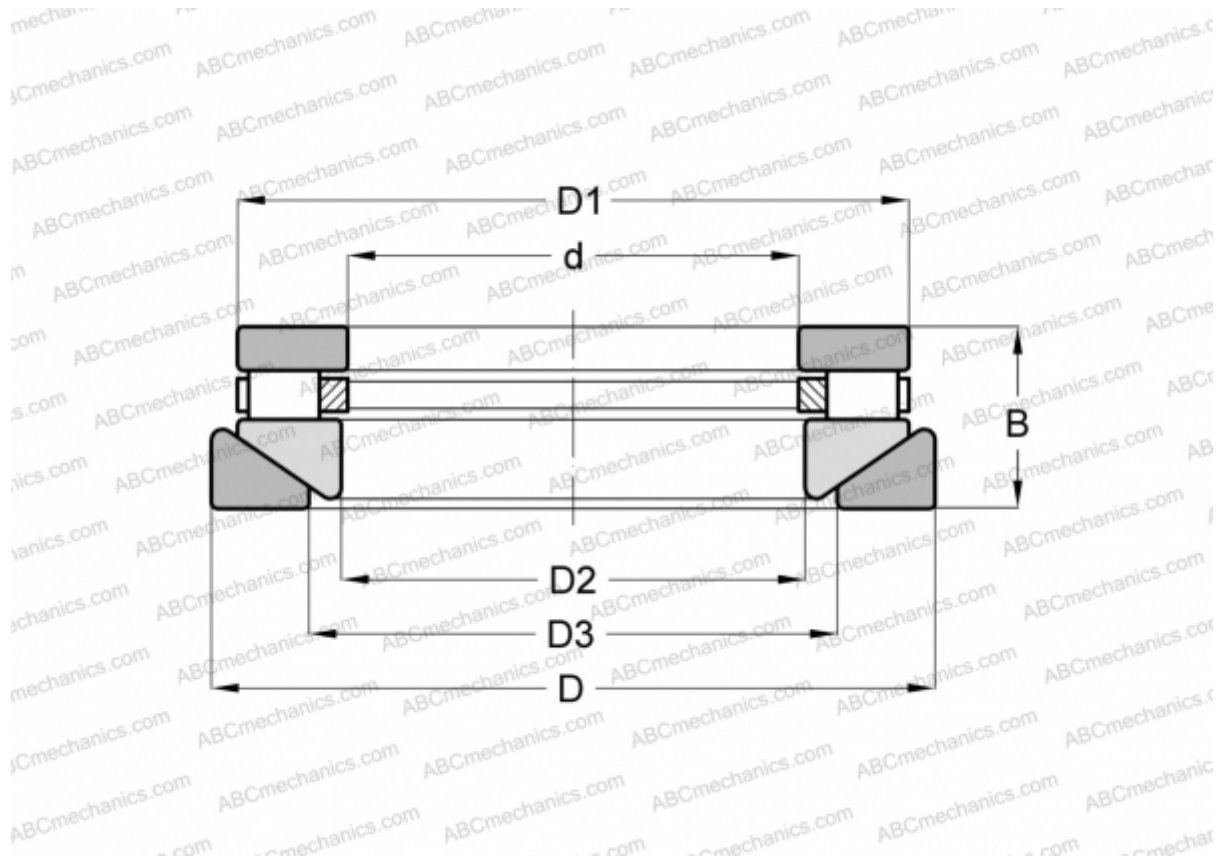

### Технические характеристики

#### РАЗМЕРЫ, ММ

d	34,925
D	76,200
D1	71,041
D2	38,100
D3	46,038
B	26,988

**МАССА, КГ** 0,590

**ПРОИЗВОДИТЕЛЬ** [ANDREWS](#)

#### АНАЛОГИ

ROLLWAY	<a href="#">AT-607</a>
INA	<a href="#">RTW-607</a>