

## RTW-611 INA

Цилиндрические упорные роликоподшипники

ТИП: Роликоподшипники, Упорные, Цилиндрические, Одностороннего действия, одинарные, разъемные, цилиндрические ролики, самоустанавливающиеся, дюймовые

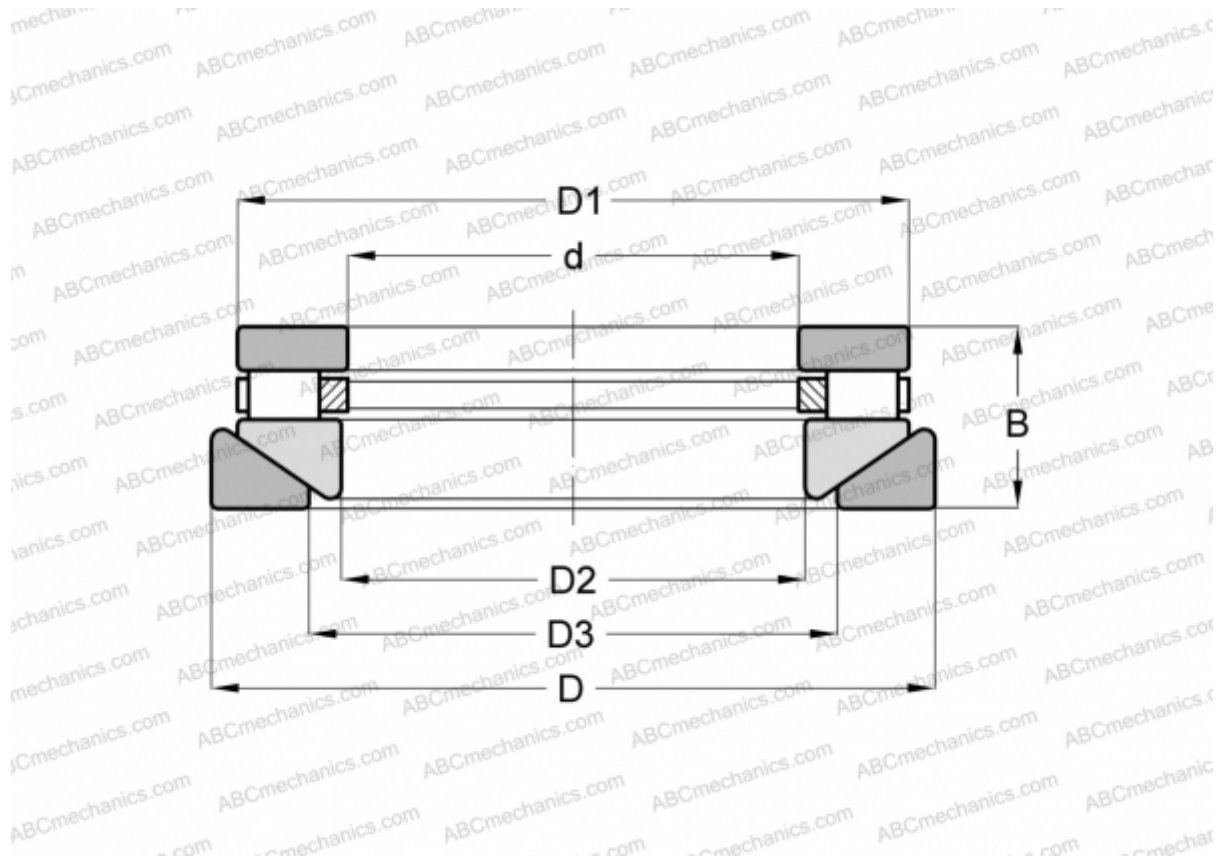

### Технические характеристики

#### РАЗМЕРЫ, ММ

d	41,275
D	85,725
D1	80,168
D2	44,450
D3	50,800
B	33,338

**МАССА, КГ** 0,907

**ПРОИЗВОДИТЕЛЬ** [INA](#)

#### АНАЛОГИ

ROLLWAY [AT-611](#)  
 ANDREWS [RTWM-611](#)