

## RTWM-612 ANDREWS

Цилиндрические упорные роликоподшипники

ТИП: Роликоподшипники, Упорные, Цилиндрические, Одностороннего действия, одинарные, разъемные, цилиндрические ролики, самоустанавливающиеся, дюймовые

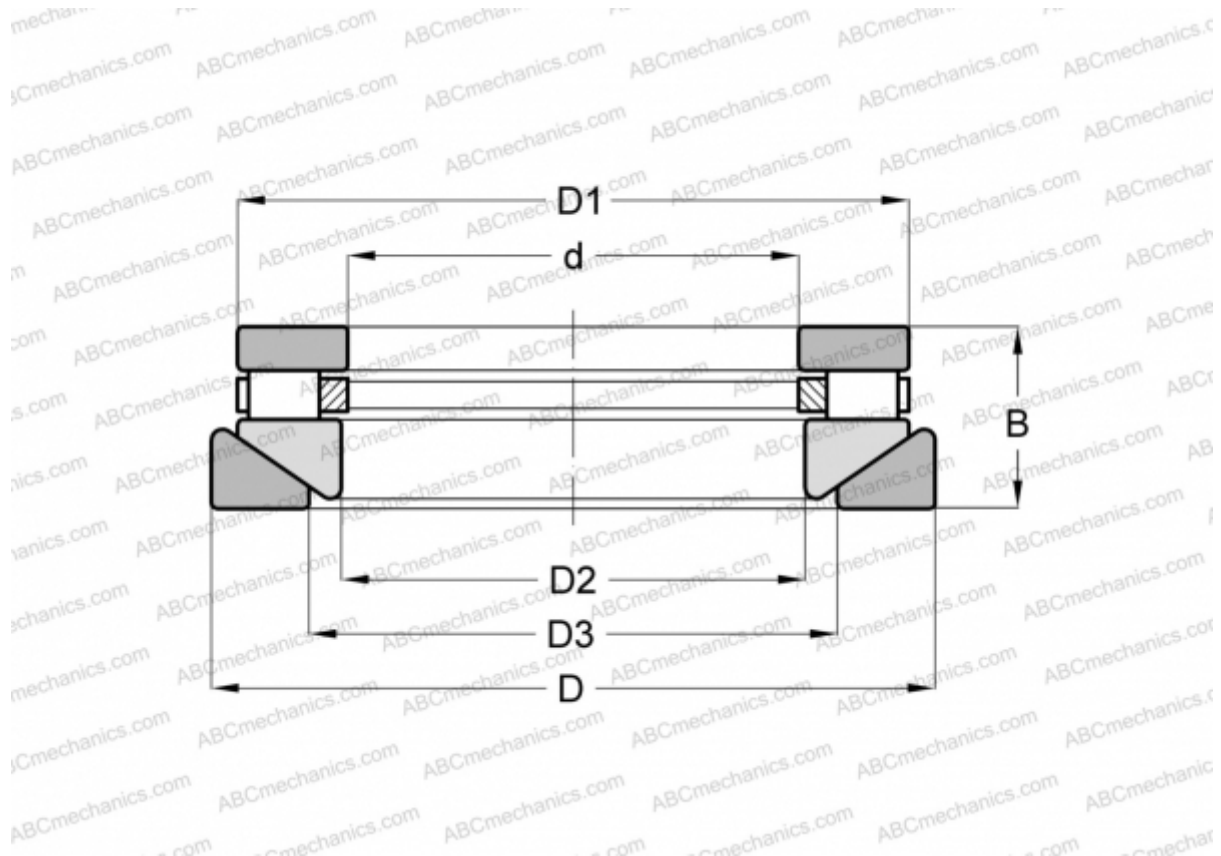

### Технические характеристики

#### РАЗМЕРЫ, ММ

d	42,863
D	85,725
D1	80,168
D2	44,450
D3	50,800
B	33,338

**МАССА, КГ** 0,907

**ПРОИЗВОДИТЕЛЬ** [ANDREWS](#)

#### АНАЛОГИ

ROLLWAY	<a href="#">AT-612</a>
INA	<a href="#">RTW-612</a>