

RTW-612 INA

Цилиндрические упорные роликоподшипники

ТИП: Роликоподшипники, Упорные, Цилиндрические, Одностороннего действия, одинарные, разъемные, цилиндрические ролики, самоустанавливающиеся, дюймовые

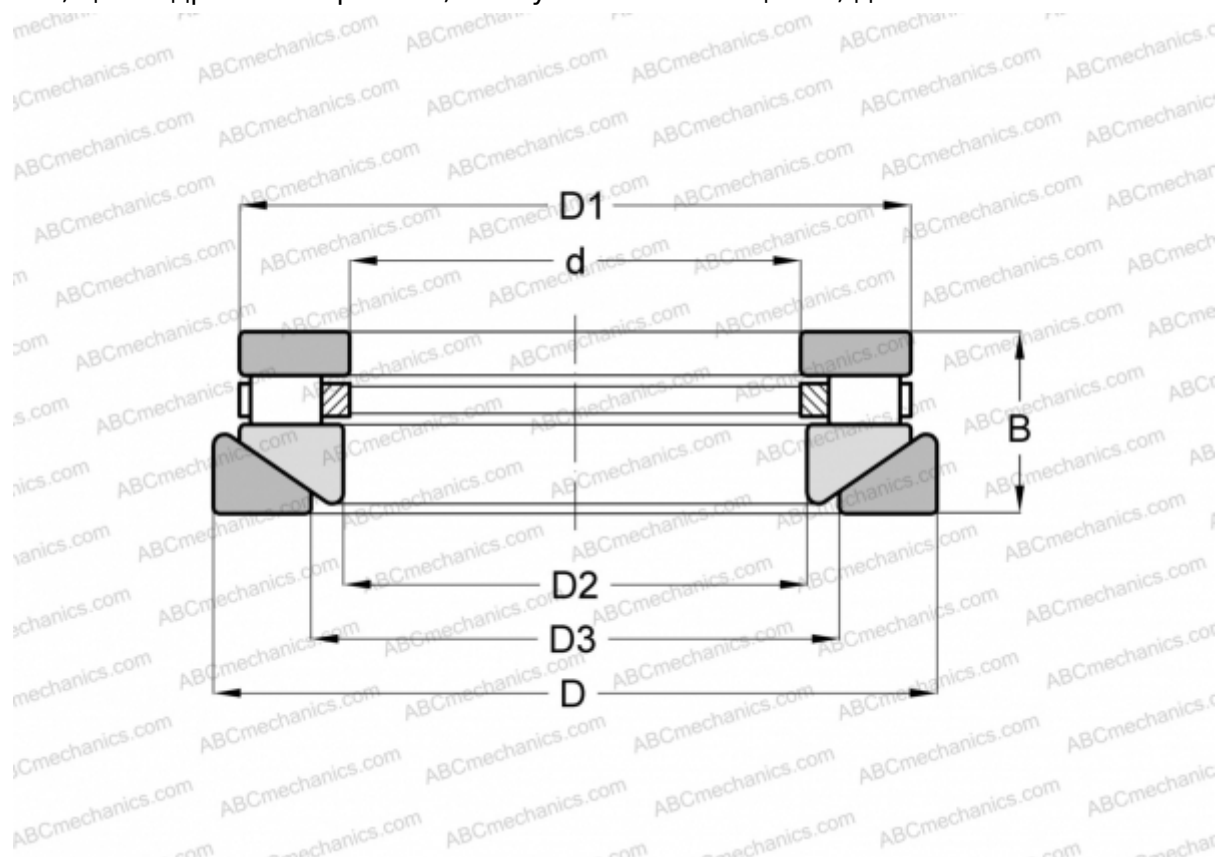

Технические характеристики

РАЗМЕРЫ, ММ

d	42,863
D	85,725
D1	80,168
D2	44,450
D3	50,800
B	33,338

МАССА, КГ 0,907

ПРОИЗВОДИТЕЛЬ [INA](#)

АНАЛОГИ

ROLLWAY [AT-612](#)

ANDREWS [RTWM-612](#)