

## RTW-613 INA

Цилиндрические упорные роликоподшипники

ТИП: Роликоподшипники, Упорные, Цилиндрические, Одностороннего действия, одинарные, разъемные, цилиндрические ролики, самоустанавливающиеся, дюймовые

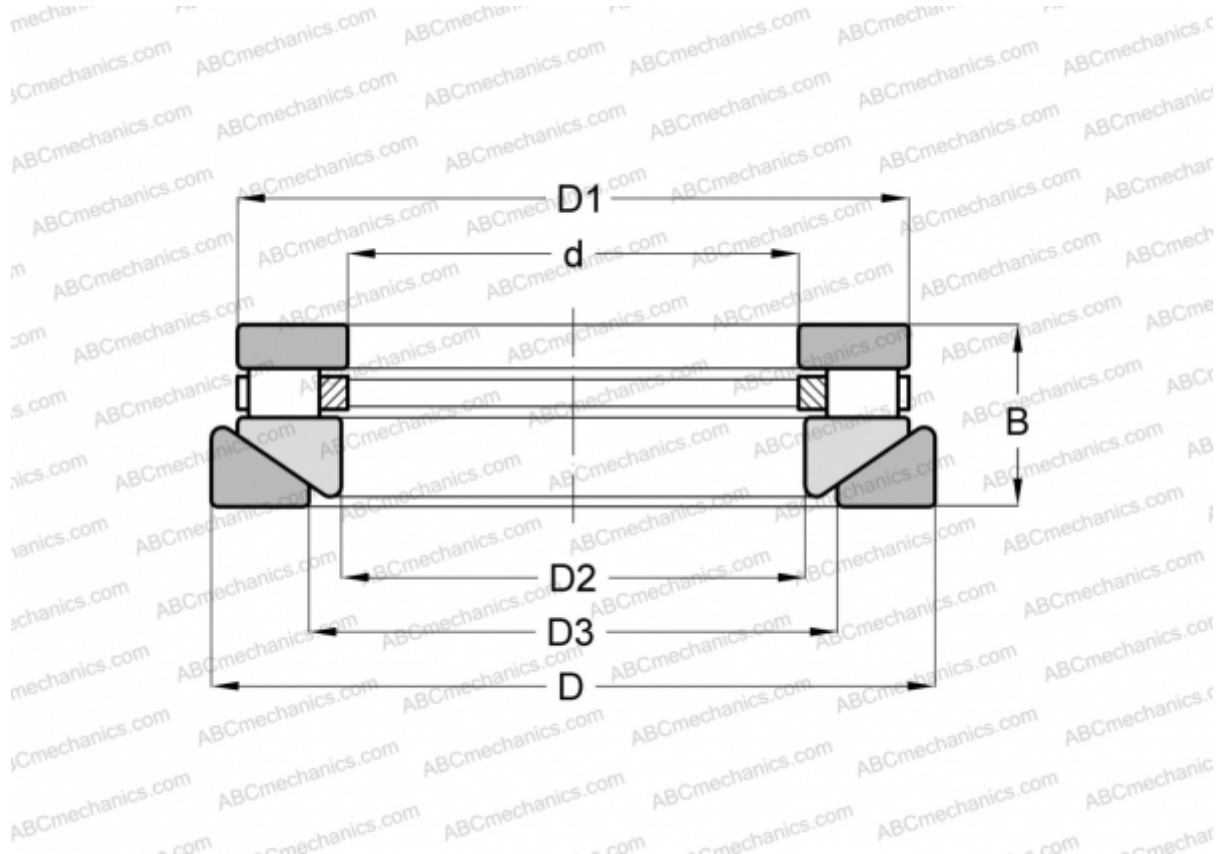

### Технические характеристики

#### РАЗМЕРЫ, ММ

d	44,450
D	88,900
D1	83,820
D2	47,625
D3	52,388
B	33,338

**МАССА, КГ** 0,907

**ПРОИЗВОДИТЕЛЬ** [INA](#)

#### АНАЛОГИ

ROLLWAY [AT-613](#)  
 ANDREWS [RTWM-613](#)