

RTW-618 INA

Цилиндрические упорные роликоподшипники

ТИП: Роликоподшипники, Упорные, Цилиндрические, Одностороннего действия, одинарные, разъемные, цилиндрические ролики, самоустанавливающиеся, дюймовые

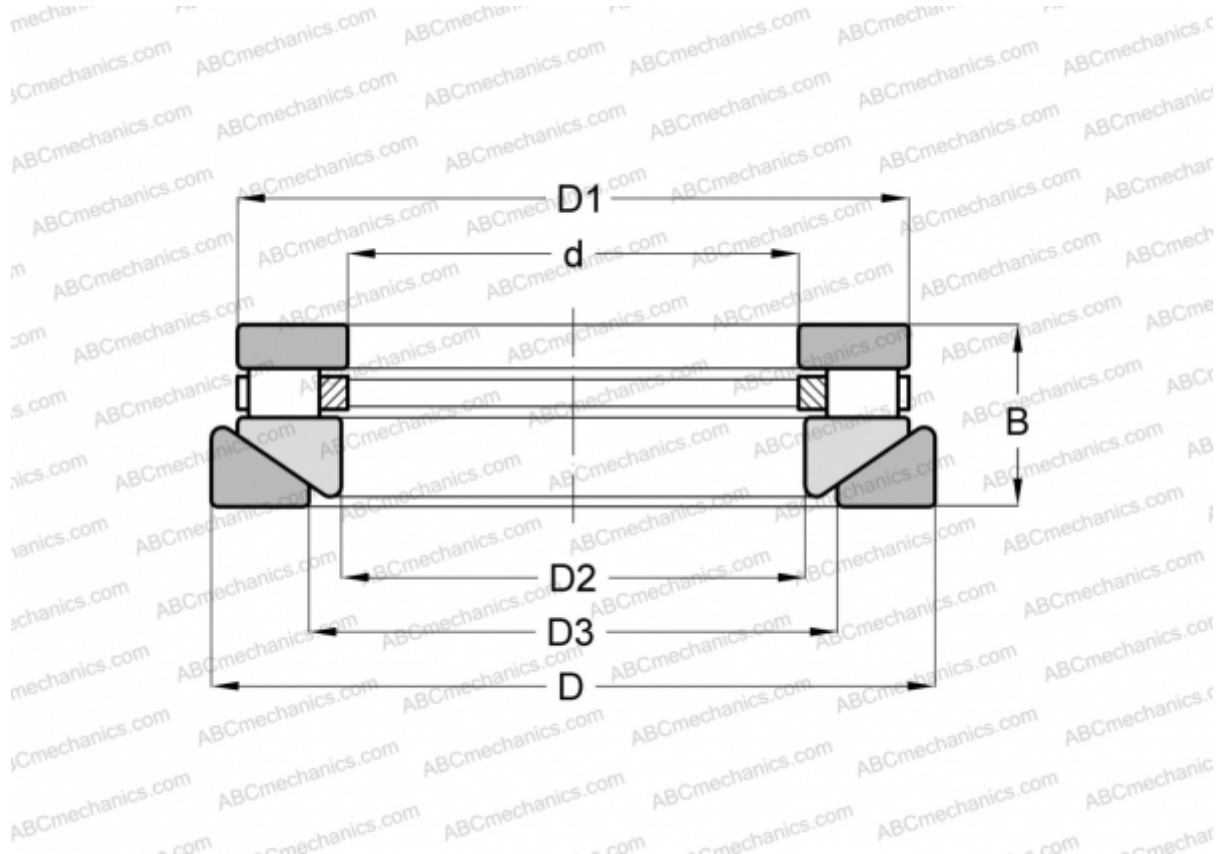

Технические характеристики

РАЗМЕРЫ, ММ

d	53,975
D	98,425
D1	92,868
D2	55,563
D3	63,500
B	33,338

МАССА, КГ 1,043

ПРОИЗВОДИТЕЛЬ [INA](#)

АНАЛОГИ

ROLLWAY [AT-618](#)
 ANDREWS [RTWM-618](#)