

AT-727 ROLLWAY

Цилиндрические упорные роликподшипники

ТИП: Роликподшипники, Упорные, Цилиндрические, Одностороннего действия, одинарные, разъемные, цилиндрические ролики, самоустанавливающиеся, дюймовые

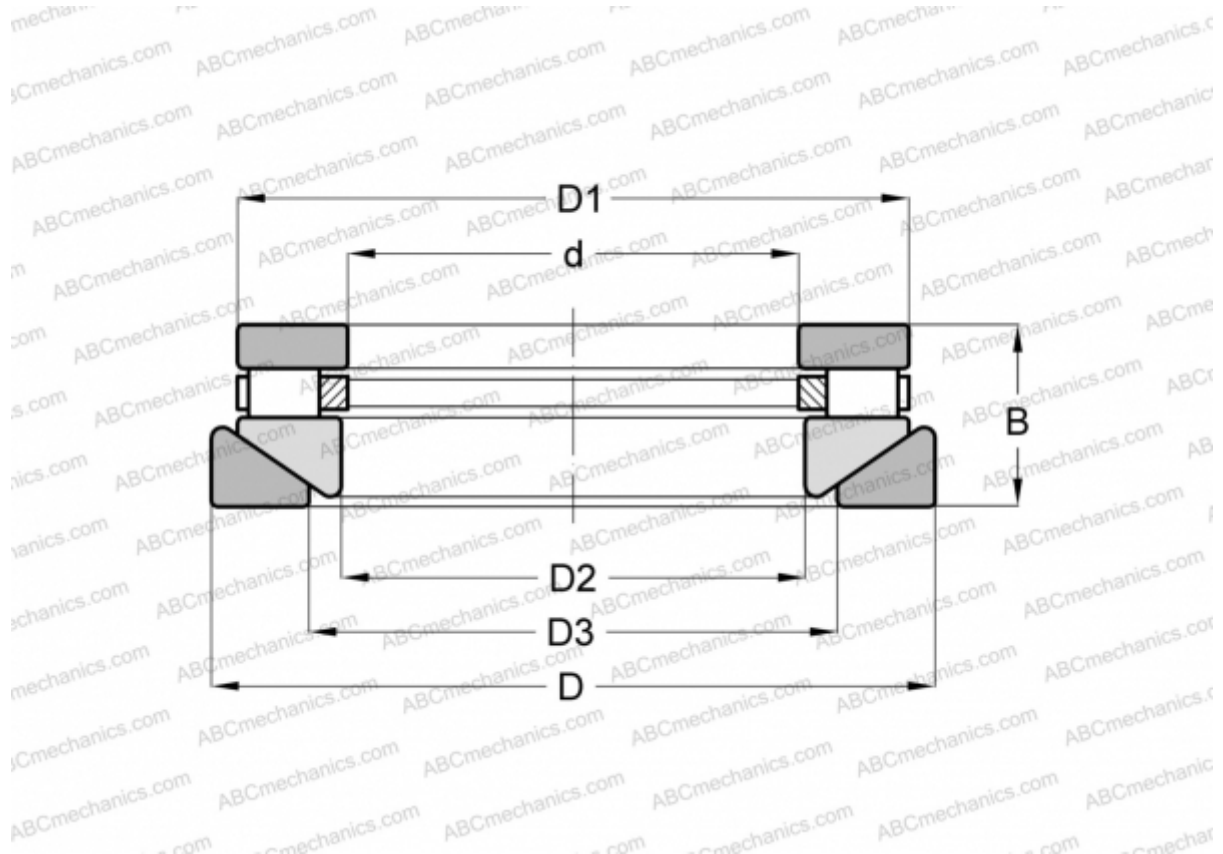

Технические характеристики

РАЗМЕРЫ, ММ

d	50,800
D	160,337
D1	150,812
D2	52,388
D3	85,725
B	46,038

МАССА, КГ 5,216

ПРОИЗВОДИТЕЛЬ [ROLLWAY](#)

АНАЛОГИ

ANDREWS	RTWH-727
INA	RTW-727
TORRINGTON	20 TPS 103