

20 TPS 103 TORRINGTON

Цилиндрические упорные роlikоподшипники

ТИП: Роlikоподшипники, Упорные, Цилиндрические, Одностороннего действия, одинарные, разъемные, цилиндрические ролик, самоустанавливающиеся, дюймовые

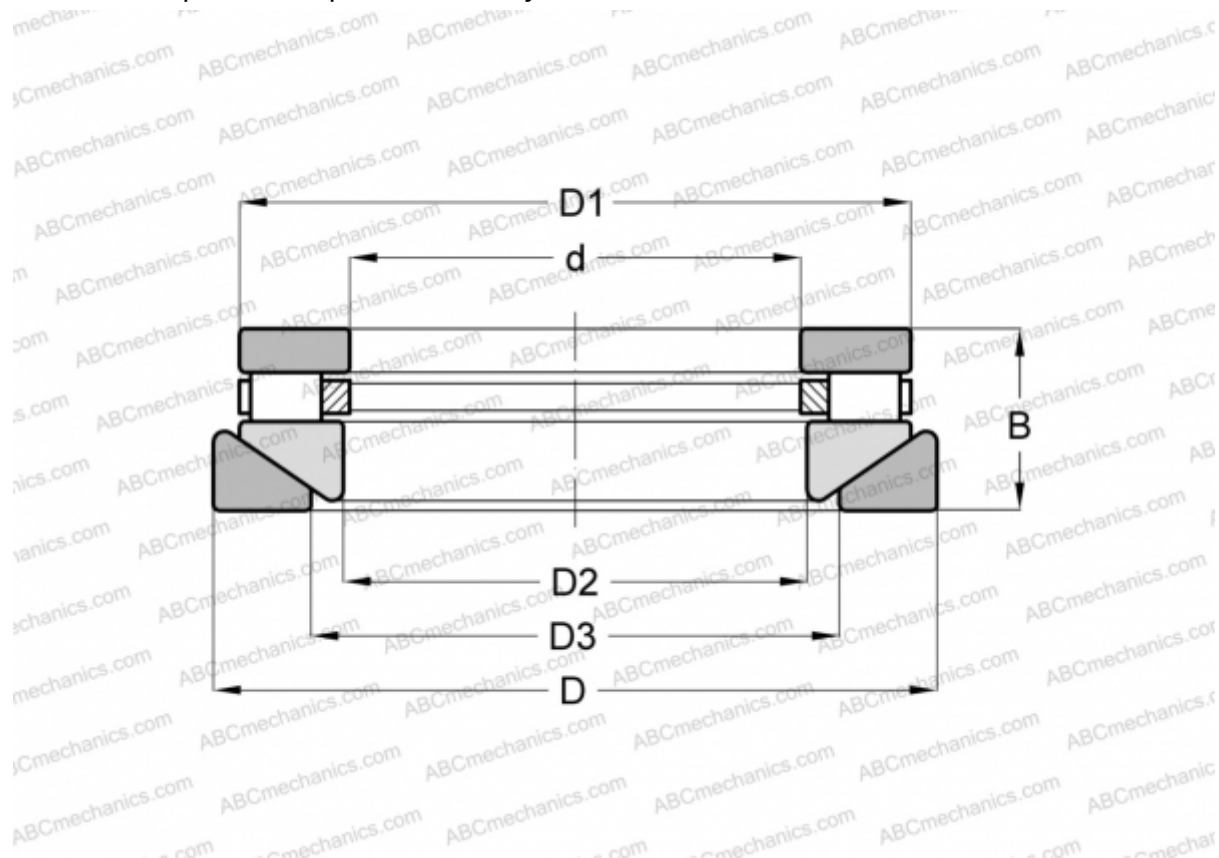

Технические характеристики

РАЗМЕРЫ, ММ

d	50,800
D	160,337
D1	150,812
D2	52,388
D3	85,725
B	46,038

МАССА, КГ 5,216

ПРОИЗВОДИТЕЛЬ [TORRINGTON](#)

АНАЛОГИ

ROLLWAY	AT-727
ANDREWS	RTWH-727
INA	RTW-727