

AT-728 ROLLWAY

Цилиндрические упорные роликподшипники

ТИП: Роликподшипники, Упорные, Цилиндрические, Одностороннего действия, одинарные, разъемные, цилиндрические ролики, самоустанавливающиеся, дюймовые

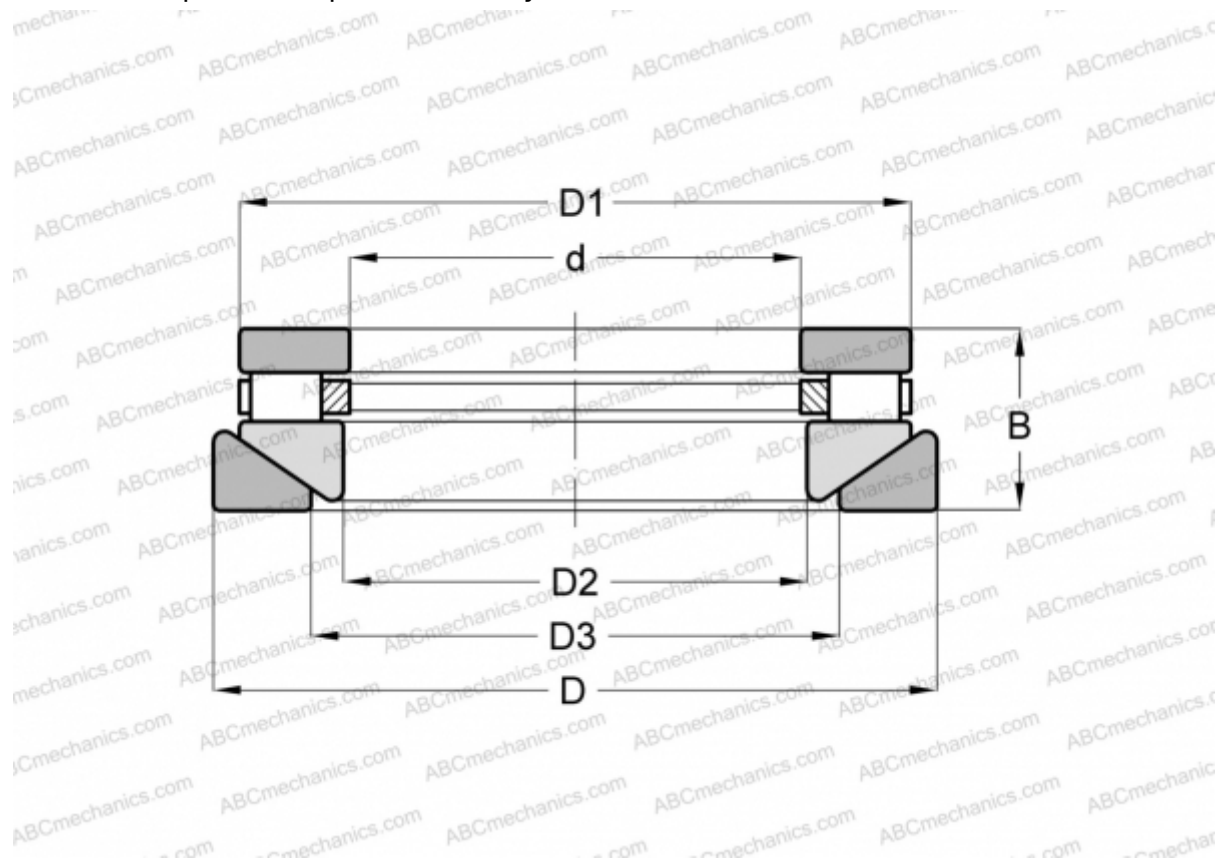

Технические характеристики

РАЗМЕРЫ, ММ

d	50,800
D	185,738
D1	176,212
D2	52,388
D3	107,950
B	46,038

МАССА, КГ 7,167

ПРОИЗВОДИТЕЛЬ [ROLLWAY](#)

АНАЛОГИ

ANDREWS	RTWH-728
INA	RTW-728
TORRINGTON	20 TPS 104