

## RTWH-728 ANDREWS

Цилиндрические упорные роликоподшипники

ТИП: Роликоподшипники, Упорные, Цилиндрические, Одностороннего действия, одинарные, разъемные, цилиндрические ролики, самоустанавливающиеся, дюймовые

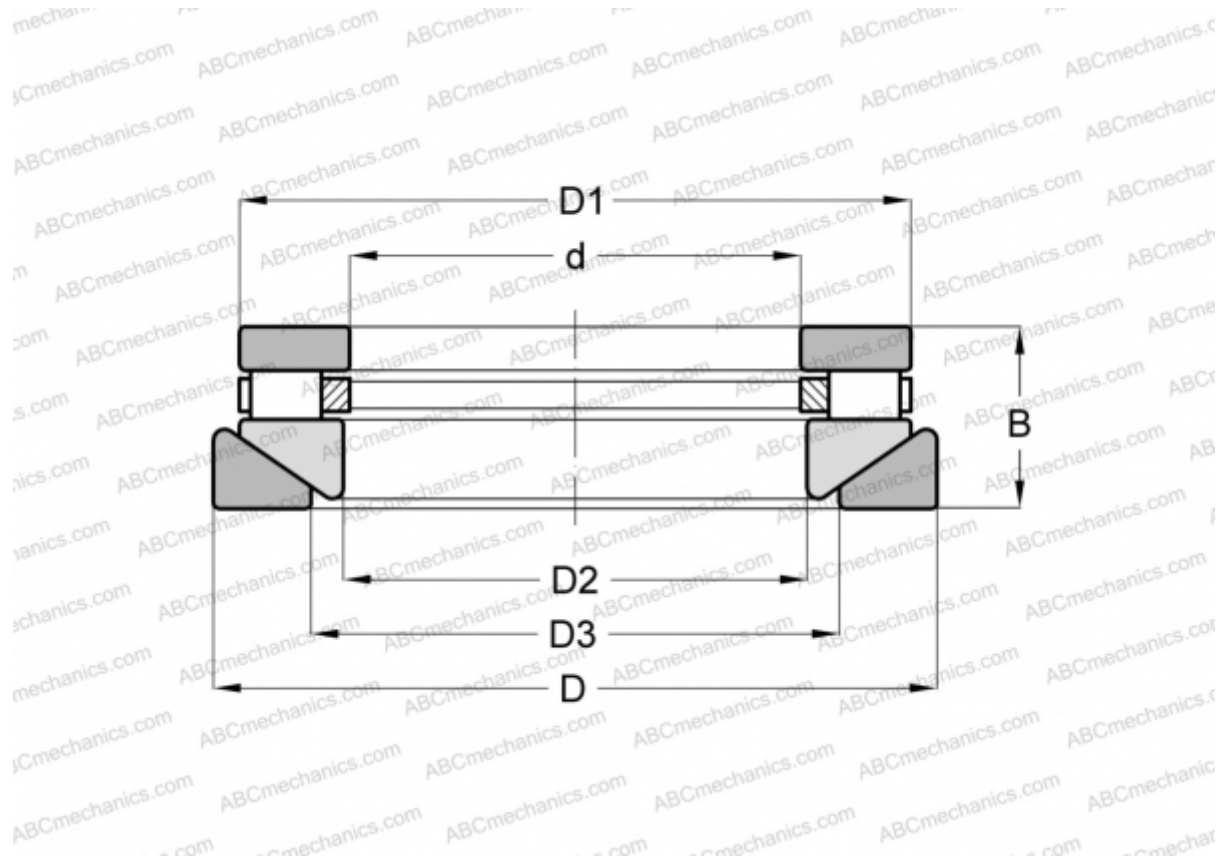

### Технические характеристики

#### РАЗМЕРЫ, ММ

d	50,800
D	185,738
D1	176,212
D2	52,388
D3	107,950
B	46,038

**МАССА, КГ** 7,167

**ПРОИЗВОДИТЕЛЬ** [ANDREWS](#)

#### АНАЛОГИ

ROLLWAY	<a href="#">AT-728</a>
INA	<a href="#">RTW-728</a>
TORRINGTON	<a href="#">20 TPS 104</a>