

AT-731 ROLLWAY

Цилиндрические упорные роликподшипники

ТИП: Роликподшипники, Упорные, Цилиндрические, Одностороннего действия, одинарные, разъемные, цилиндрические ролики, самоустанавливающиеся, дюймовые

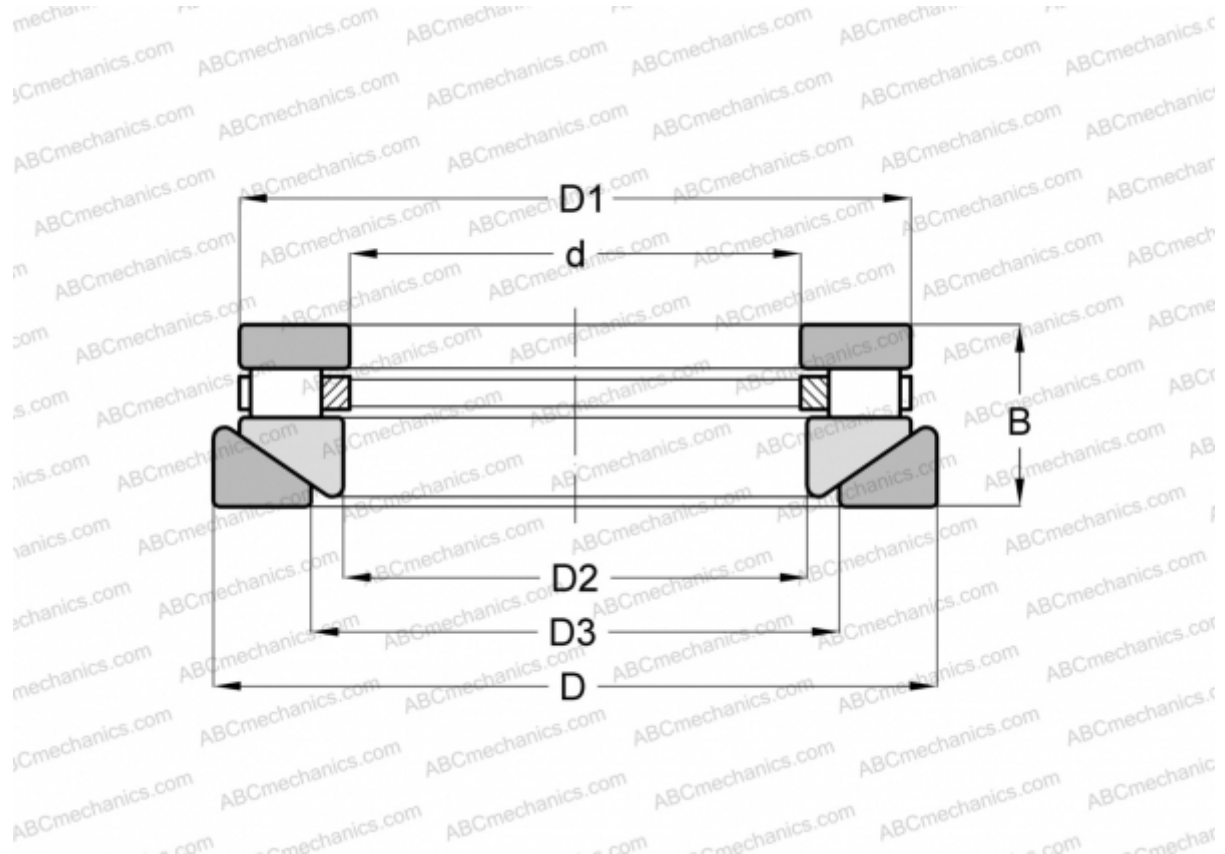

Технические характеристики

РАЗМЕРЫ, ММ

d	76,200
D	185,738
D1	176,212
D2	77,788
D3	111,125
B	46,038

МАССА, КГ 6,486

ПРОИЗВОДИТЕЛЬ [ROLLWAY](#)

АНАЛОГИ

ANDREWS	RTWH-731
INA	RTW-731
TORRINGTON	30 TPS 107