

AT-732 ROLLWAY

Цилиндрические упорные роликподшипники

ТИП: Роликподшипники, Упорные, Цилиндрические, Одностороннего действия, одинарные, разъемные, цилиндрические ролики, самоустанавливающиеся, дюймовые

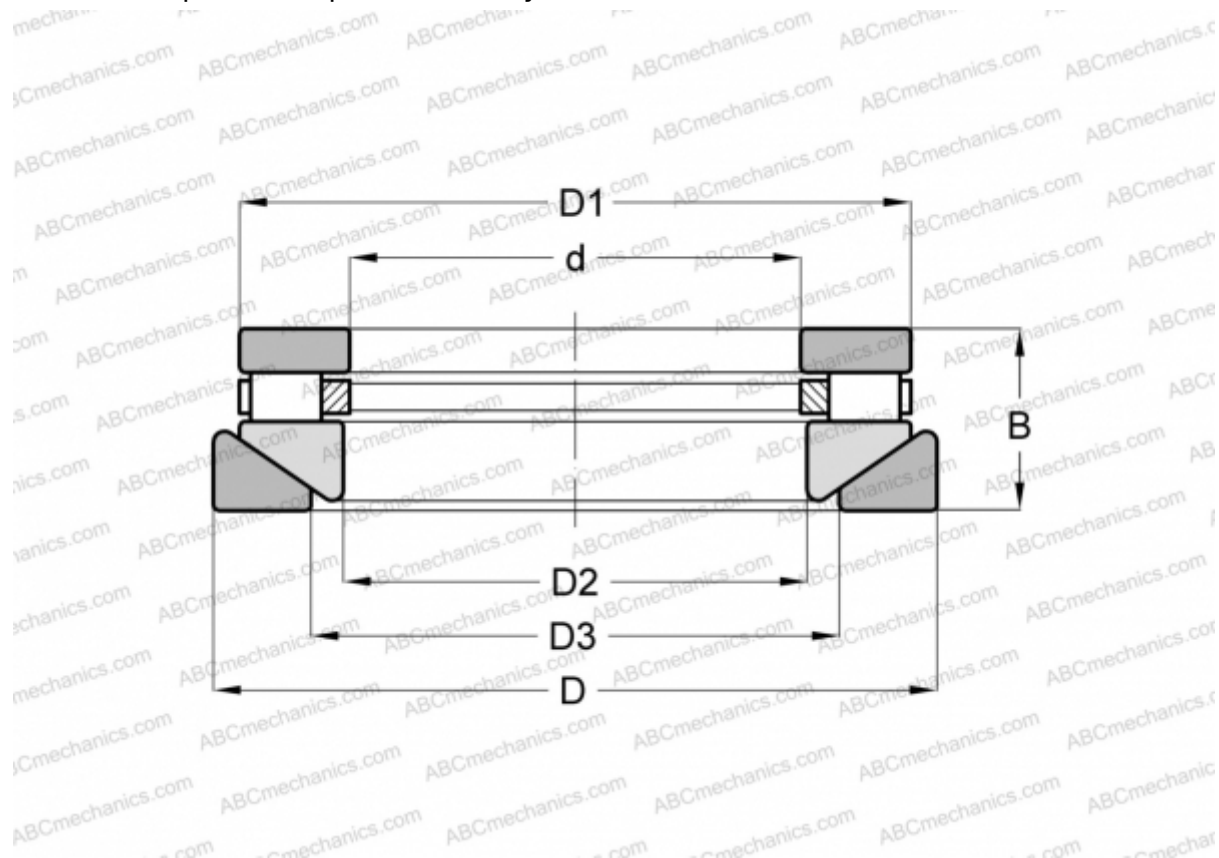

Технические характеристики

РАЗМЕРЫ, ММ

d	76,200
D	211,137
D1	201,613
D2	77,788
D3	133,350
B	46,038

МАССА, КГ 9,072

ПРОИЗВОДИТЕЛЬ [ROLLWAY](#)

АНАЛОГИ

ANDREWS	RTWH-732
INA	RTW-732
TORRINGTON	30 TPS 108