

AT-736 ROLLWAY

Цилиндрические упорные роликподшипники

ТИП: Роликподшипники, Упорные, Цилиндрические, Одностороннего действия, одинарные, разъемные, цилиндрические ролики, самоустанавливающиеся, дюймовые

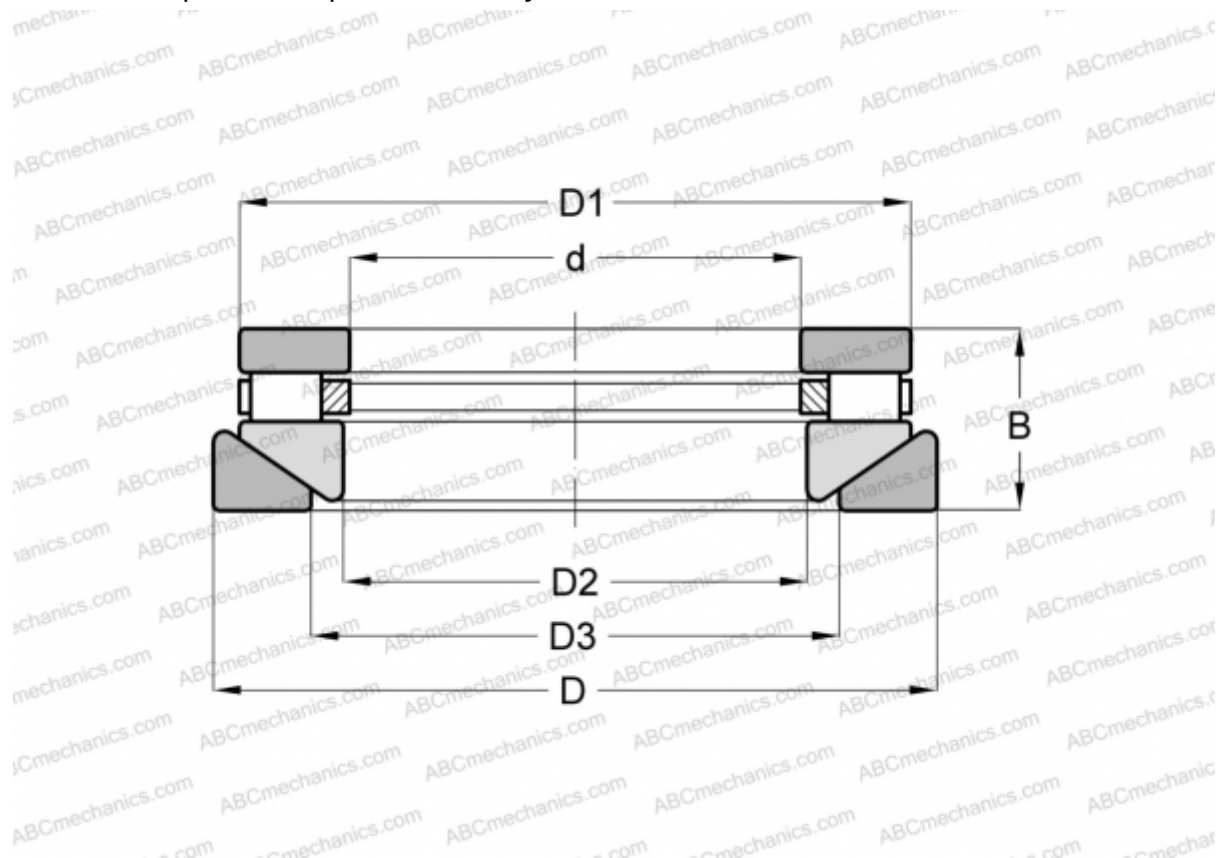

Технические характеристики

РАЗМЕРЫ, ММ

d	101,600
D	238,125
D1	227,012
D2	103,980
D3	149,225
B	58,738

МАССА, КГ 13,608

ПРОИЗВОДИТЕЛЬ [ROLLWAY](#)

АНАЛОГИ

ANDREWS	RTWH-736
INA	RTW-736
TORRINGTON	40 TPS 116