

40 TPS 116 TORRINGTON

Цилиндрические упорные роlikоподшипники

ТИП: Роlikоподшипники, Упорные, Цилиндрические, Одностороннего действия, одинарные, разъемные, цилиндрические ролик, самоустанавливающиеся, дюймовые

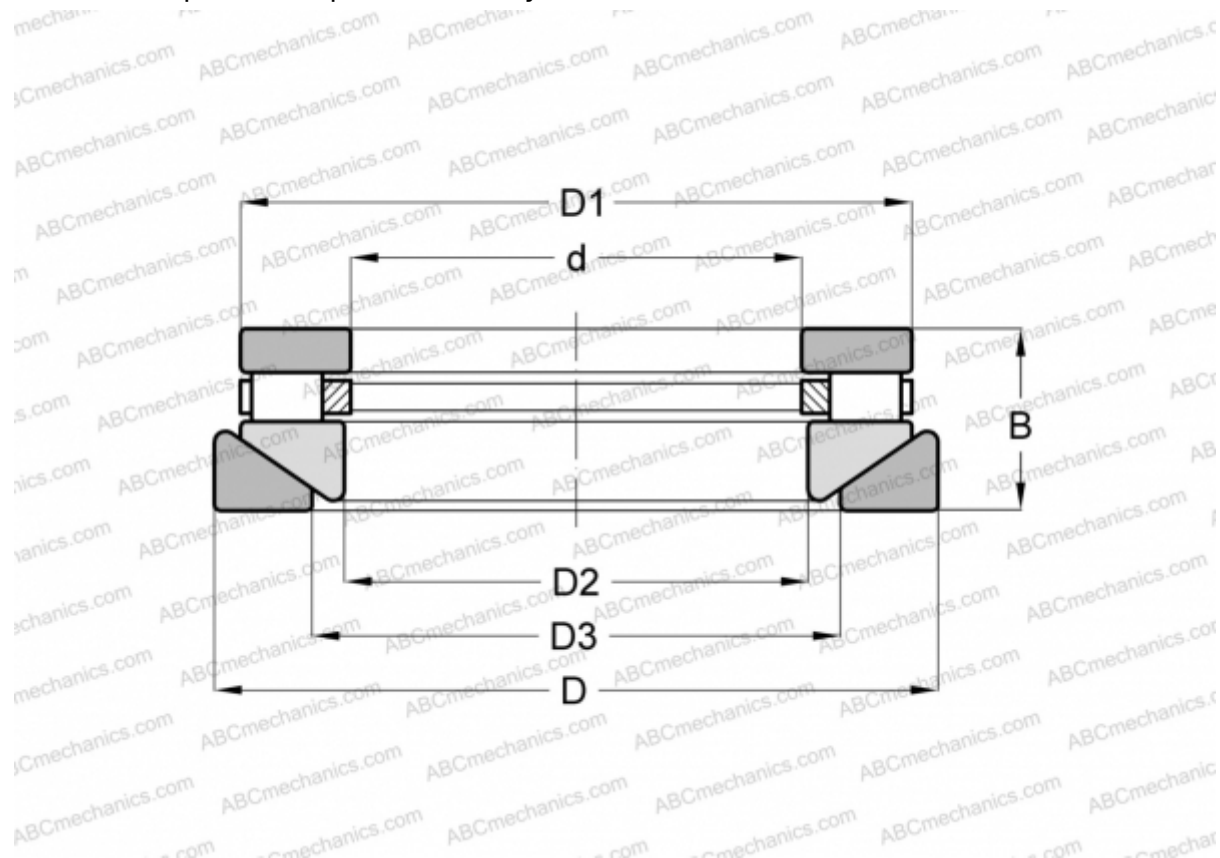

Технические характеристики

РАЗМЕРЫ, ММ

d	101,600
D	238,125
D1	227,012
D2	103,980
D3	149,225
B	58,738

МАССА, КГ 13,608

ПРОИЗВОДИТЕЛЬ [TORRINGTON](#)

АНАЛОГИ

ROLLWAY	AT-736
ANDREWS	RTWH-736
INA	RTW-736