

RTWH-737 ANDREWS

Цилиндрические упорные роlikоподшипники

ТИП: Роlikоподшипники, Упорные, Цилиндрические, Одностороннего действия, одинарные, разъемные, цилиндрические роliки, самоустанавливающиеся, дюймовые

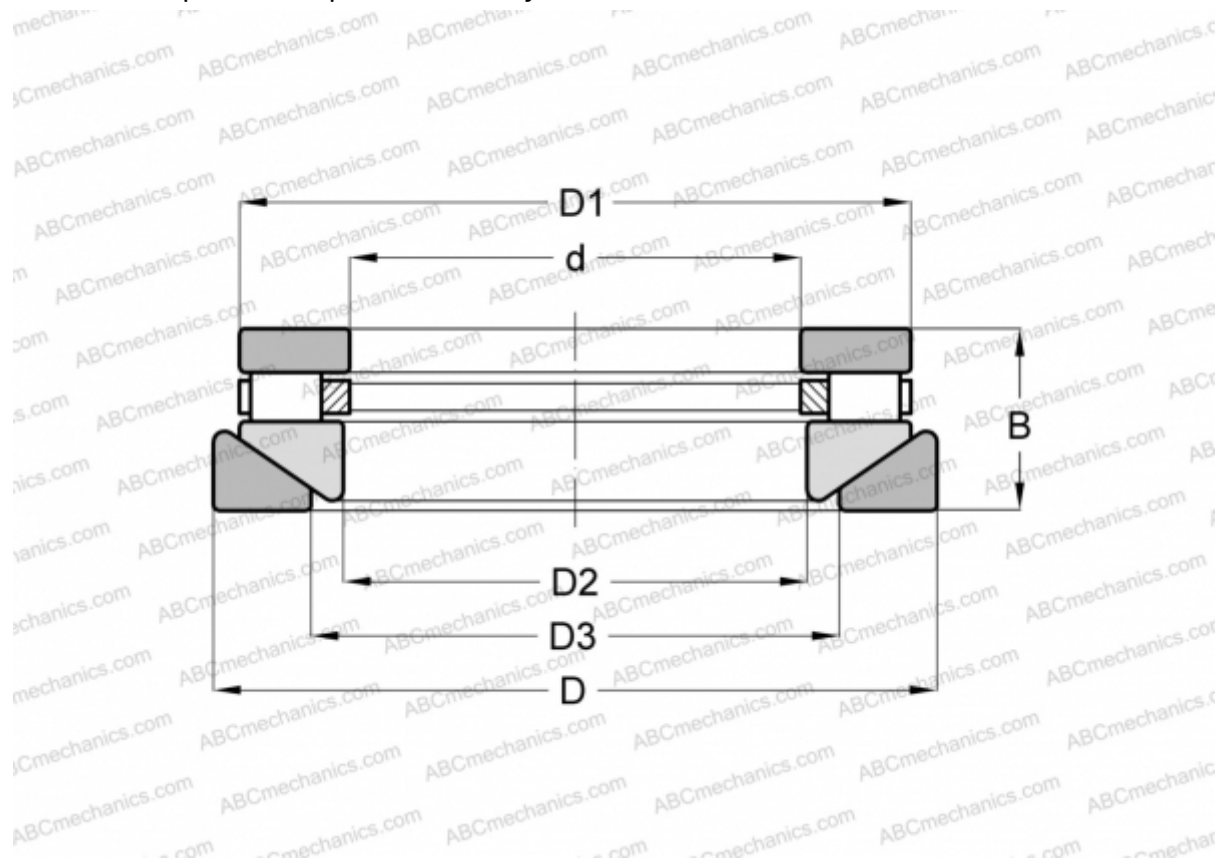

Технические характеристики

РАЗМЕРЫ, ММ

d	101,600
D	266,700
D1	252,413
D2	103,980
D3	165,100
B	58,738

МАССА, КГ 17,690

ПРОИЗВОДИТЕЛЬ [ANDREWS](#)

АНАЛОГИ

ROLLWAY	AT-737
INA	RTW-737
TORRINGTON	40 TPS 117