

## AT-740 ROLLWAY

Цилиндрические упорные роликподшипники

ТИП: Роликподшипники, Упорные, Цилиндрические, Одностороннего действия, одинарные, разъемные, цилиндрические ролики, самоустанавливающиеся, дюймовые

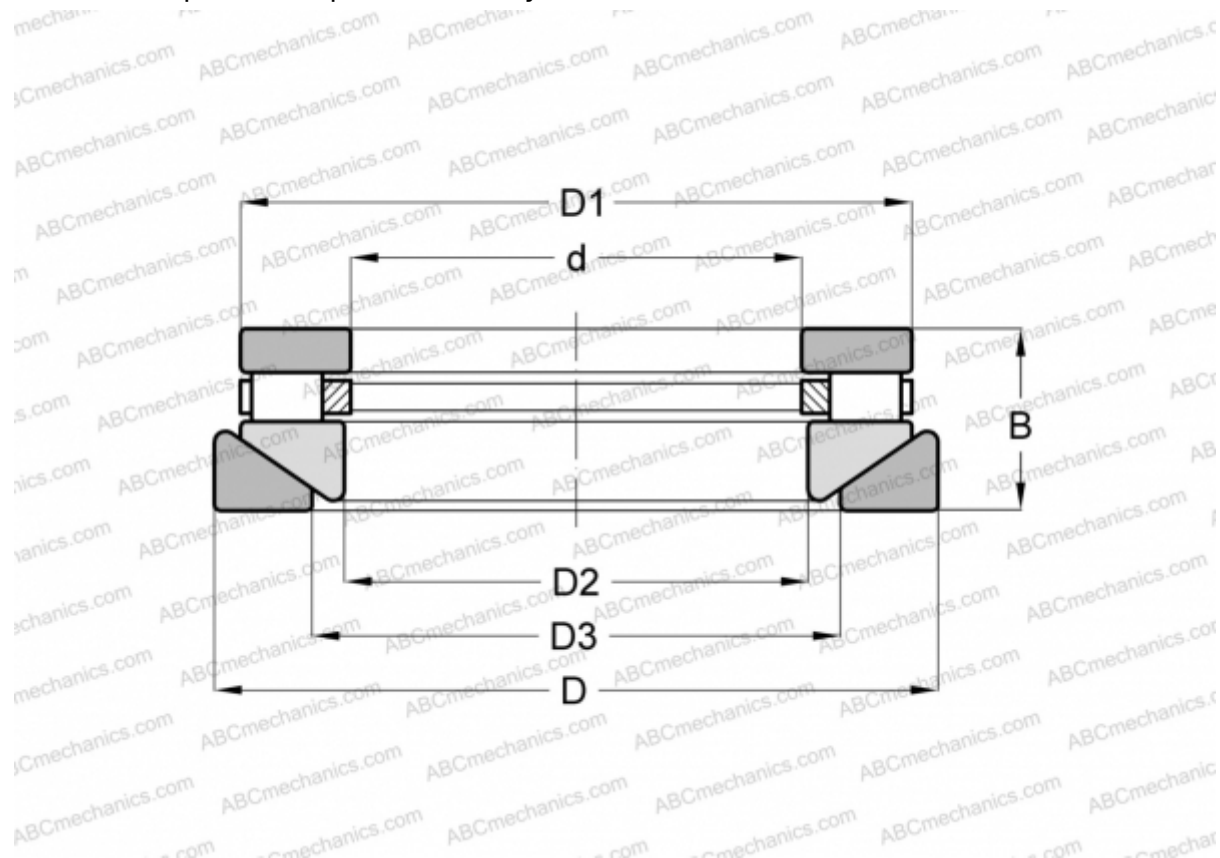

### Технические характеристики

#### РАЗМЕРЫ, ММ

d	127,000
D	266,700
D1	252,413
D2	130,175
D3	158,750
B	66,675

**МАССА, КГ** 17,690

**ПРОИЗВОДИТЕЛЬ** [ROLLWAY](#)

#### АНАЛОГИ

ANDREWS	<a href="#">RTWH-740</a>
INA	<a href="#">RTW-740</a>
TORRINGTON	<a href="#">50 TPS 121</a>