

50 TPS 121 TORRINGTON

Цилиндрические упорные роlikоподшипники

ТИП: Роlikоподшипники, Упорные, Цилиндрические, Одностороннего действия, одинарные, разъемные, цилиндрические ролик, самоустанавливающиеся, дюймовые

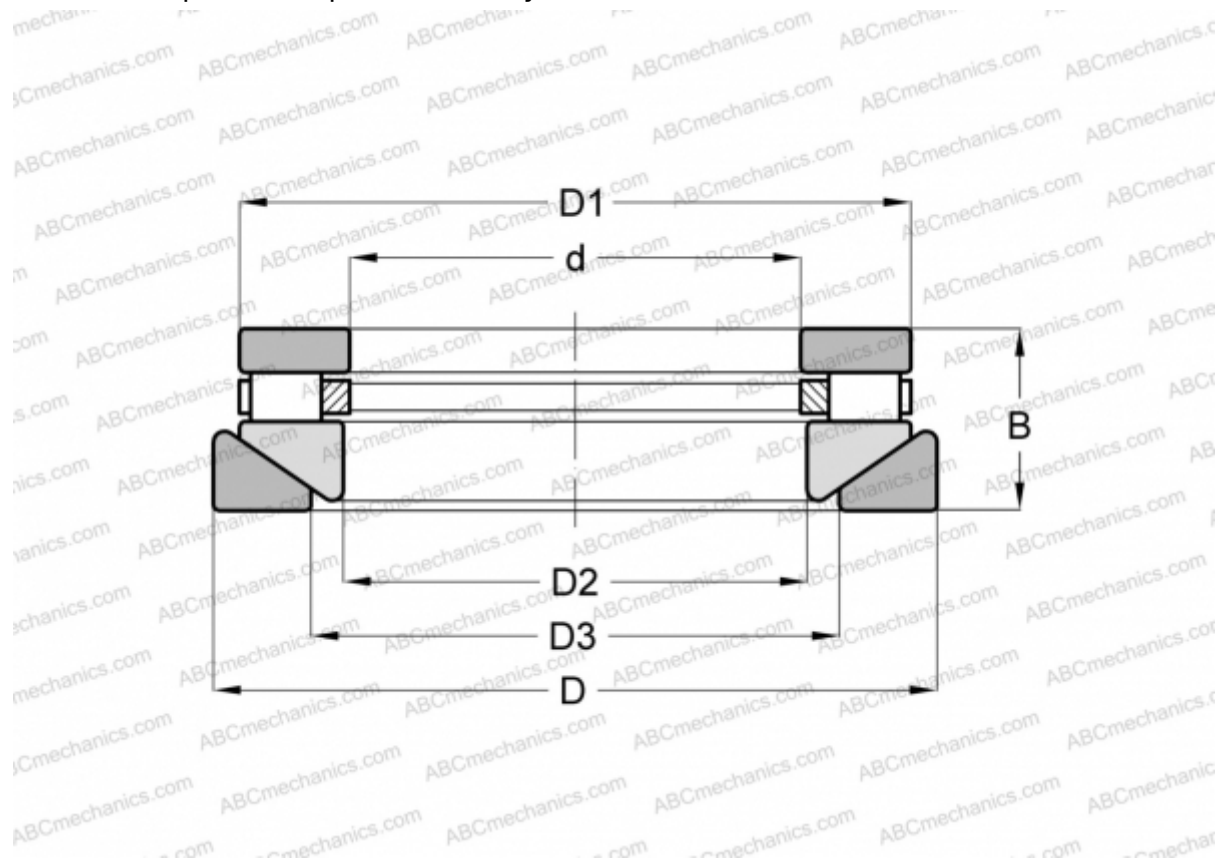

Технические характеристики

РАЗМЕРЫ, ММ

d	127,000
D	266,700
D1	252,413
D2	130,175
D3	158,750
B	66,675

МАССА, КГ 17,690

ПРОИЗВОДИТЕЛЬ [TORRINGTON](#)

АНАЛОГИ

ROLLWAY	AT-740
ANDREWS	RTWH-740
INA	RTW-740