

50 TPS 122 TORRINGTON

Цилиндрические упорные роликподшипники

ТИП: Роликподшипники, Упорные, Цилиндрические, Одностороннего действия, одинарные, разъемные, цилиндрические ролики, самоустанавливающиеся, дюймовые

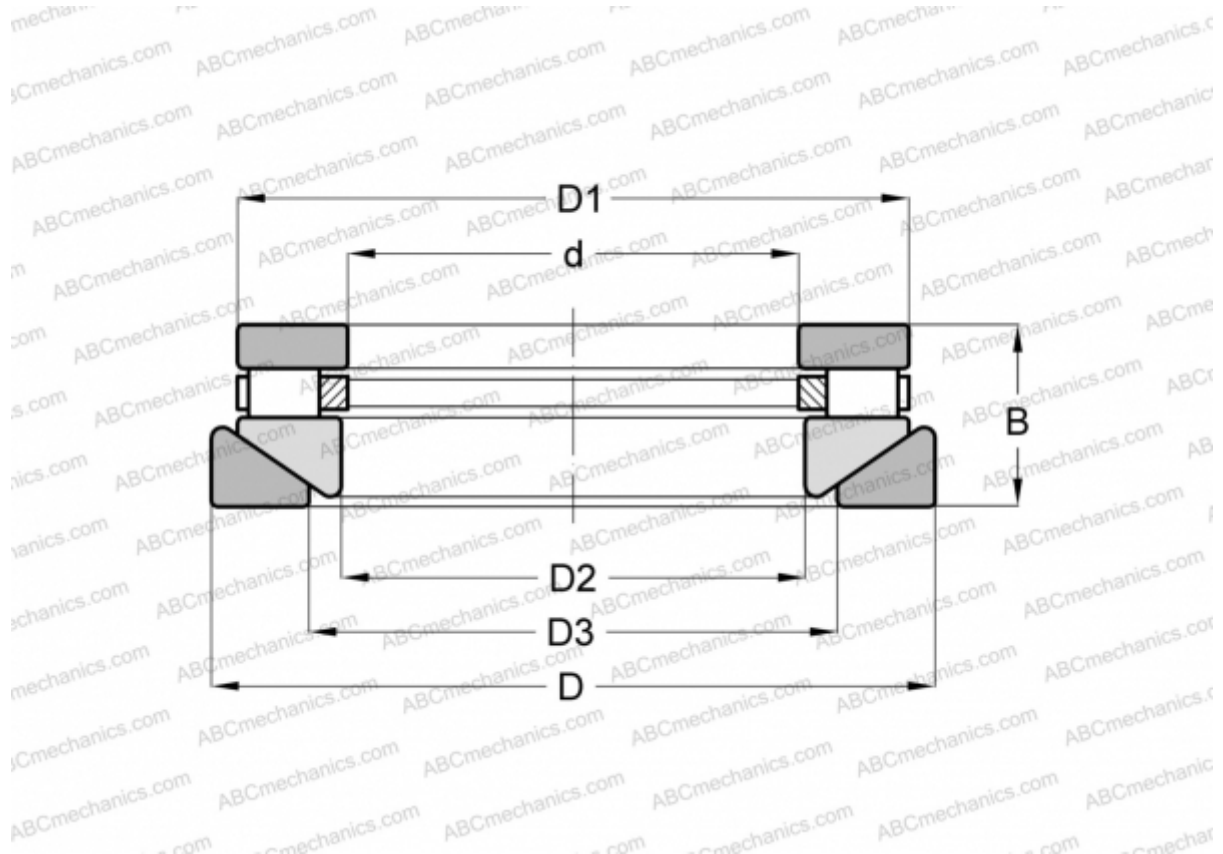

Технические характеристики

РАЗМЕРЫ, ММ

d	127,000
D	292,100
D1	277,812
D2	130,175
D3	177,800
B	66,675

МАССА, КГ 22,680

ПРОИЗВОДИТЕЛЬ [TORRINGTON](#)

АНАЛОГИ

ROLLWAY	AT-741
ANDREWS	RTWH-741
INA	RTW-741