

AT-744 ROLLWAY

Цилиндрические упорные роликподшипники

ТИП: Роликподшипники, Упорные, Цилиндрические, Одностороннего действия, одинарные, разъемные, цилиндрические ролики, самоустанавливающиеся, дюймовые

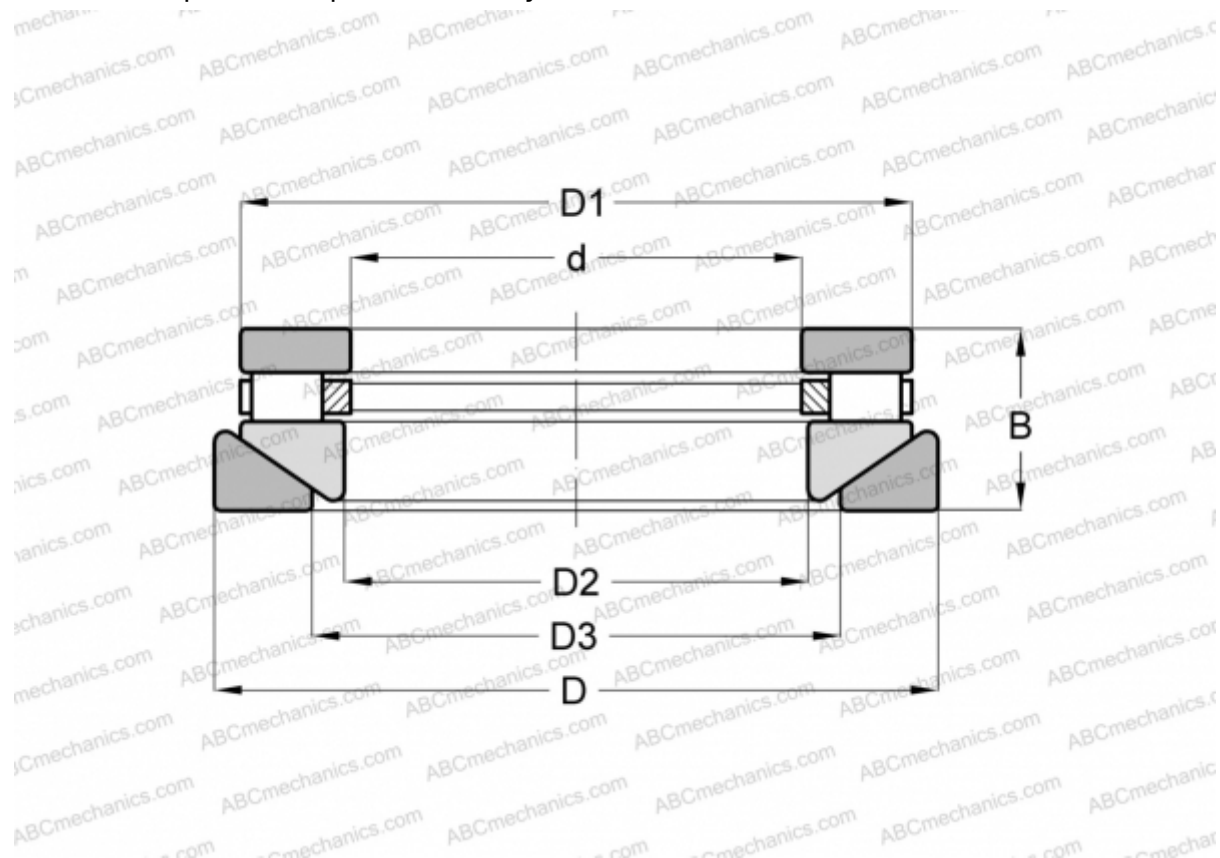

Технические характеристики

РАЗМЕРЫ, ММ

d	152,400
D	266,700
D1	252,413
D2	155,575
D3	187,325
B	66,675

МАССА, КГ 14,969

ПРОИЗВОДИТЕЛЬ [ROLLWAY](#)

АНАЛОГИ

ANDREWS	RTWH-744
INA	RTW-744
TORRINGTON	60 TPS 125