

AT-745 ROLLWAY

Цилиндрические упорные роликподшипники

ТИП: Роликподшипники, Упорные, Цилиндрические, Одностороннего действия, одинарные, разъемные, цилиндрические ролики, самоустанавливающиеся, дюймовые

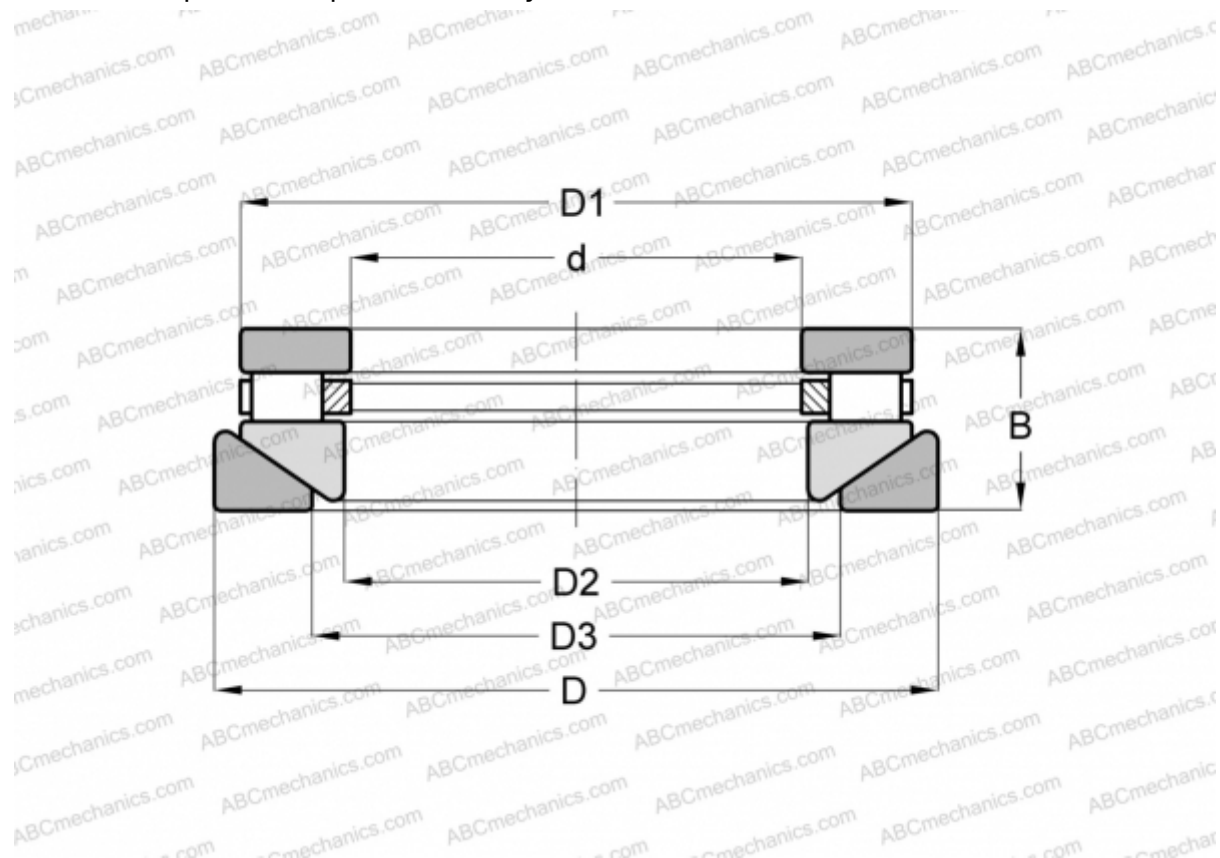

Технические характеристики

РАЗМЕРЫ, ММ

d	152,400
D	292,100
D1	277,812
D2	155,575
D3	187,325
B	66,675

МАССА, КГ 19,958

ПРОИЗВОДИТЕЛЬ [ROLLWAY](#)

АНАЛОГИ

ANDREWS	RTWH-745
INA	RTW-745
TORRINGTON	60 TPS 126