

AT-747 ROLLWAY

Цилиндрические упорные роликподшипники

ТИП: Роликподшипники, Упорные, Цилиндрические, Одностороннего действия, одинарные, разъемные, цилиндрические ролики, самоустанавливающиеся, дюймовые

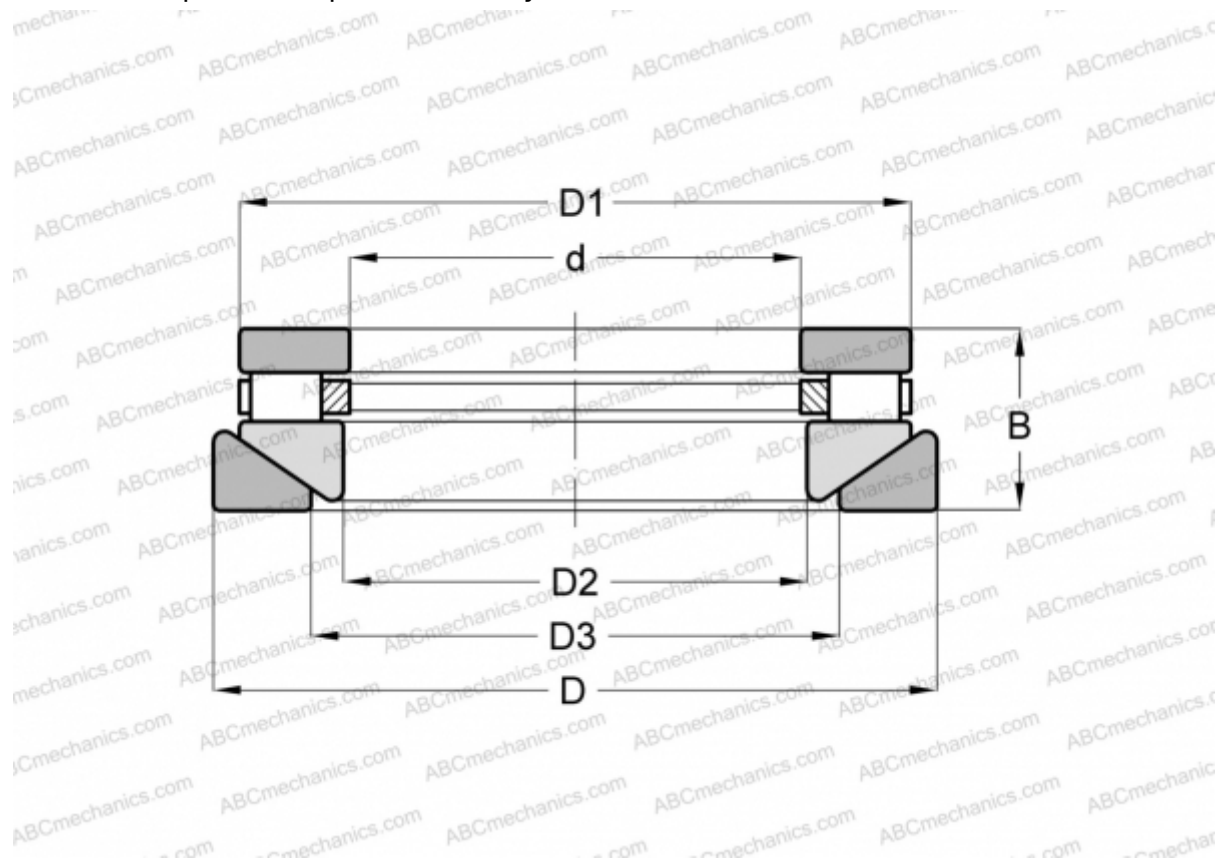

Технические характеристики

РАЗМЕРЫ, ММ

d	177,800
D	266,700
D1	251,638
D2	180,975
D3	206,375
B	66,675

МАССА, КГ 11,793

ПРОИЗВОДИТЕЛЬ [ROLLWAY](#)

АНАЛОГИ

ANDREWS	RTWH-747
INA	RTW-747
TORRINGTON	70 TPS 129