

AT-749 ROLLWAY

Цилиндрические упорные роликподшипники

ТИП: Роликподшипники, Упорные, Цилиндрические, Одностороннего действия, одинарные, разъемные, цилиндрические ролики, самоустанавливающиеся, дюймовые

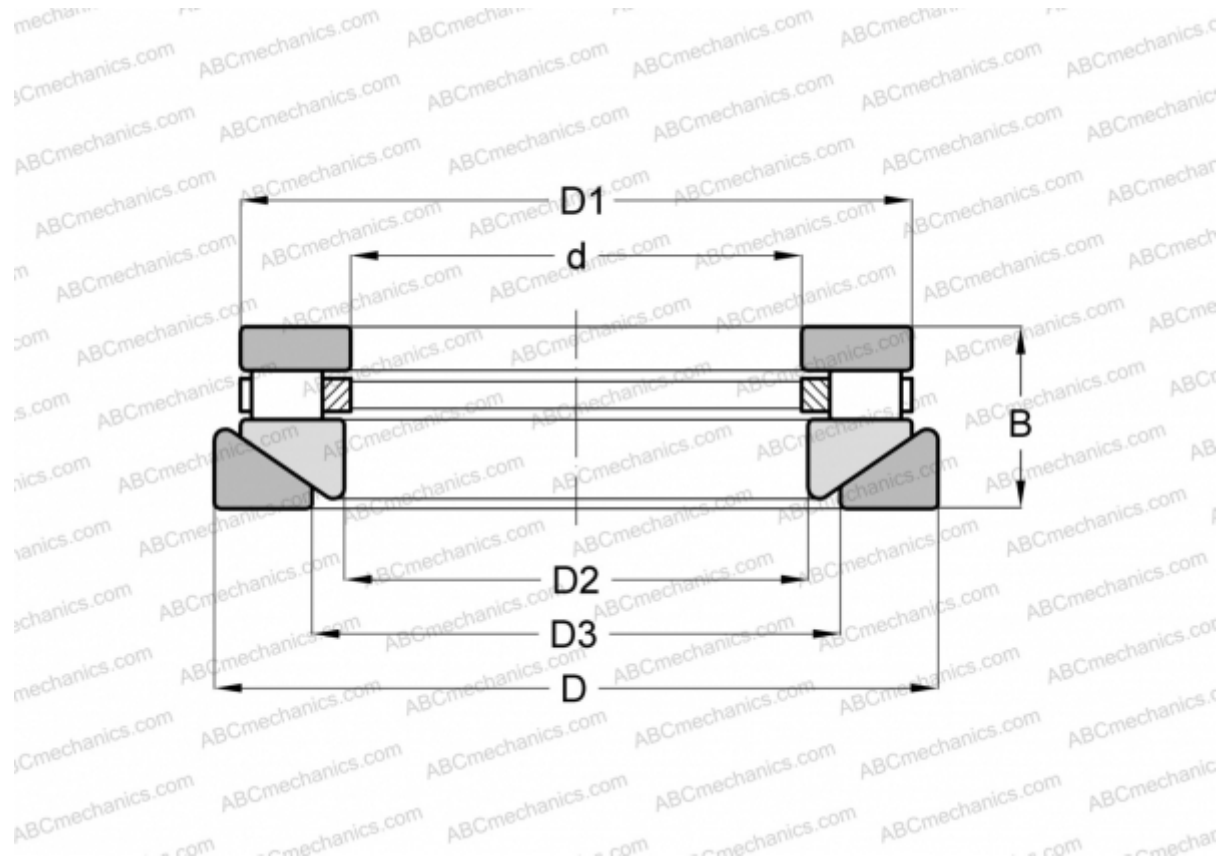

Технические характеристики

РАЗМЕРЫ, ММ

d	177,800
D	317,500
D1	302,438
D2	180,975
D3	209,550
B	66,675

МАССА, КГ 22,680

ПРОИЗВОДИТЕЛЬ [ROLLWAY](#)

АНАЛОГИ

ANDREWS	RTWH-749
INA	RTW-749
TORRINGTON	70 TPS 131