

AT-751 ROLLWAY

Цилиндрические упорные роликподшипники

ТИП: Роликподшипники, Упорные, Цилиндрические, Одностороннего действия, одинарные, разъемные, цилиндрические ролики, самоустанавливающиеся, дюймовые

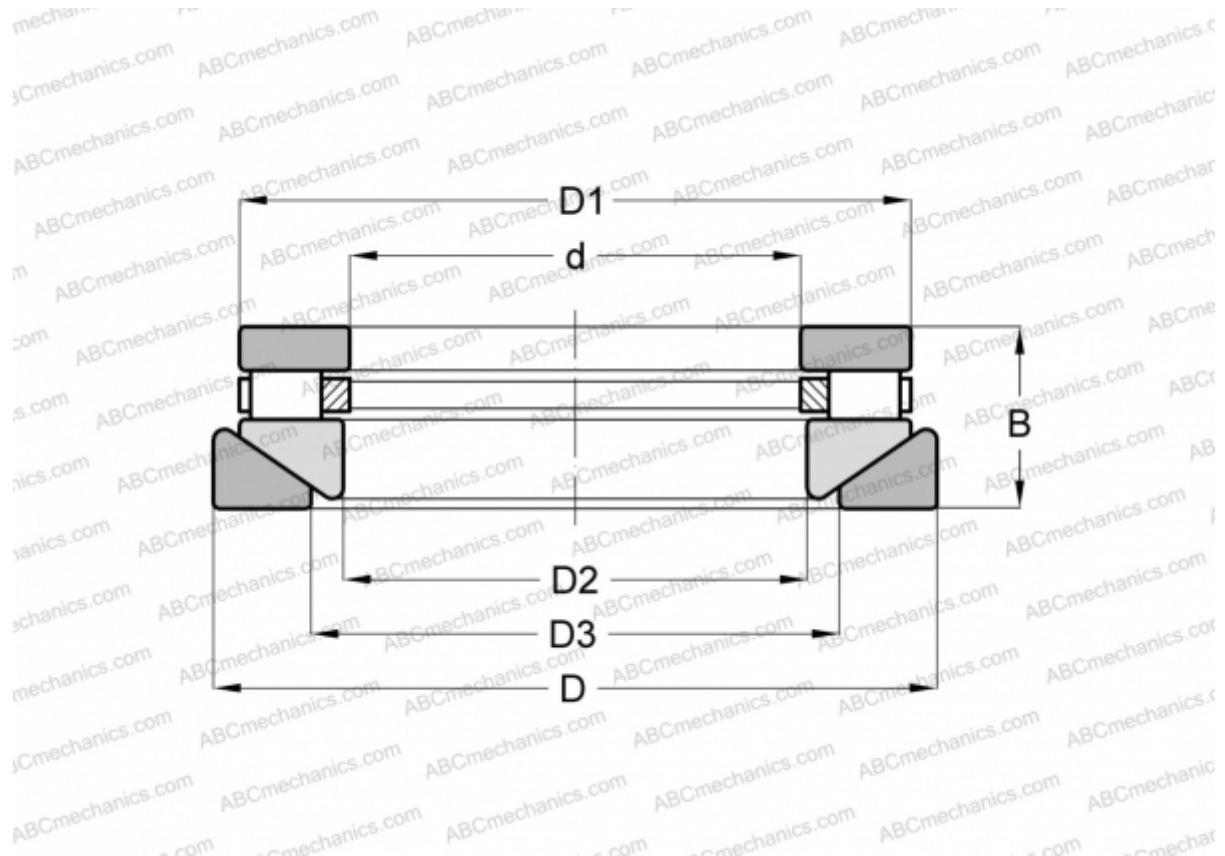

Технические характеристики

РАЗМЕРЫ, ММ

d	203,200
D	323,850
D1	302,438
D2	207,962
D3	238,125
B	101,600

МАССА, КГ 28,576

ПРОИЗВОДИТЕЛЬ [ROLLWAY](#)

АНАЛОГИ

ANDREWS	RTWH-751
INA	RTW-751
TORRINGTON	80 TPS 134