

GE 420 DW ELGES

Сферические шарнирные подшипники

ТИП: Подшипники скольжения, Сферические подшипники скольжения и наконечники штоков, Радиальные сферические подшипники скольжения, Необслуживаемые, Крупногабаритные серия GE..-DW (INA)

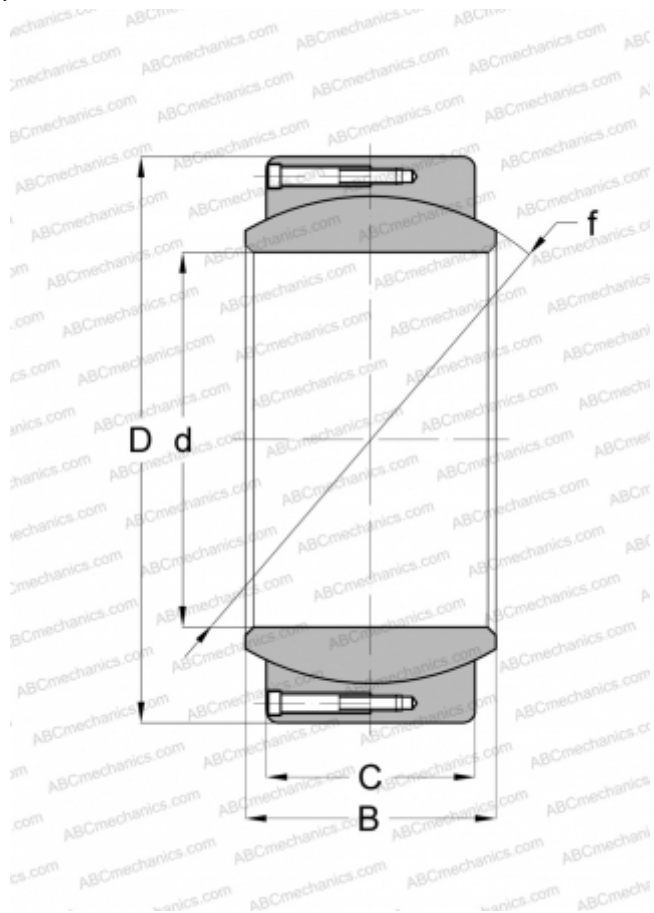

Технические характеристики

РАЗМЕРЫ, ММ

d	420,000
D	560,000
B	190,000
f	490,000
C	160,000

МАССА, КГ

143,000

ПРОИЗВОДИТЕЛЬ

[ELGES](#)