

GLRSW 8 FLURO

Сферические шарнирные подшипники

ТИП: Подшипники скольжения, Сферические подшипники скольжения и наконечники штоков, Радиальные сферические подшипники скольжения, Необслуживаемые, Серия GLRSW (FLURO), коррозионностойкие

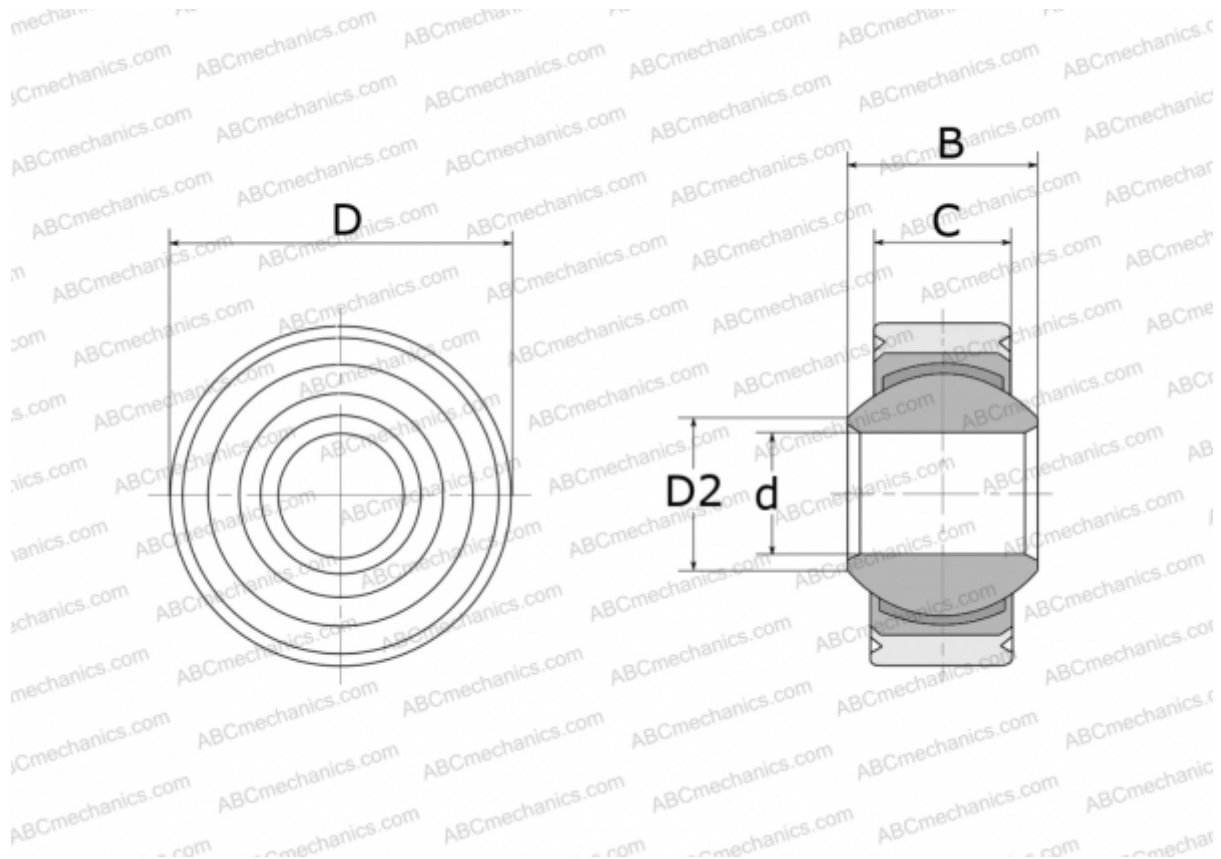

Технические характеристики

РАЗМЕРЫ, ММ

d	8,000
D	22,000
D2	10,400
B	12,000
C	9,000

ПРОИЗВОДИТЕЛЬ

[FLURO](#)