

GLRSW 18 FLURO

Сферические шарнирные подшипники

ТИП: Подшипники скольжения, Сферические подшипники скольжения и наконечники штоков, Радиальные сферические подшипники скольжения, Необслуживаемые, Серия GLRSW (FLURO), коррозионностойкие

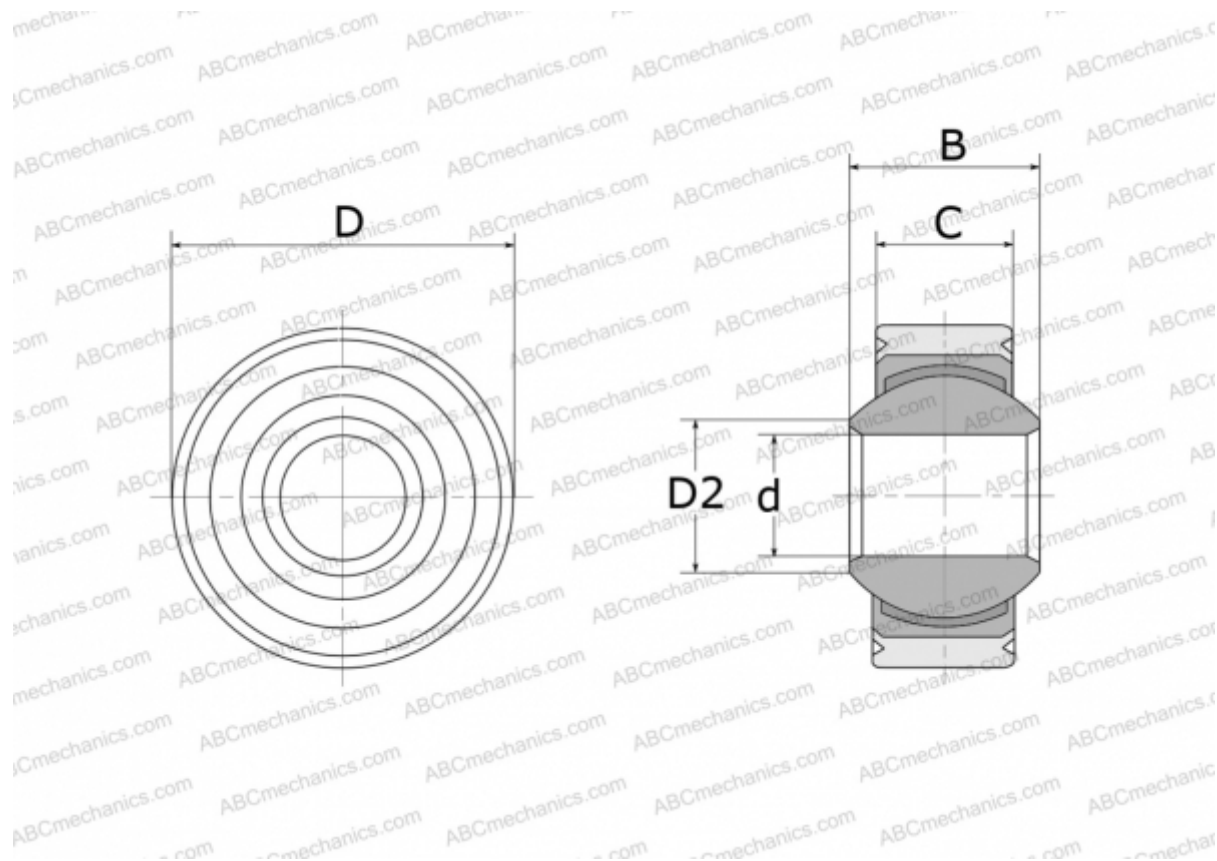

Технические характеристики

РАЗМЕРЫ, ММ

d	18,000
D	42,000
D2	21,800
B	23,000
C	16,500

ПРОИЗВОДИТЕЛЬ

[FLURO](#)