

GE 4 EC FLURO

Сферические шарнирные подшипники

ТИП: Подшипники скольжения, Сферические подшипники скольжения и наконечники штоков, Радиальные сферические подшипники скольжения, Необслуживаемые, Серия GE..EC (FLURO)

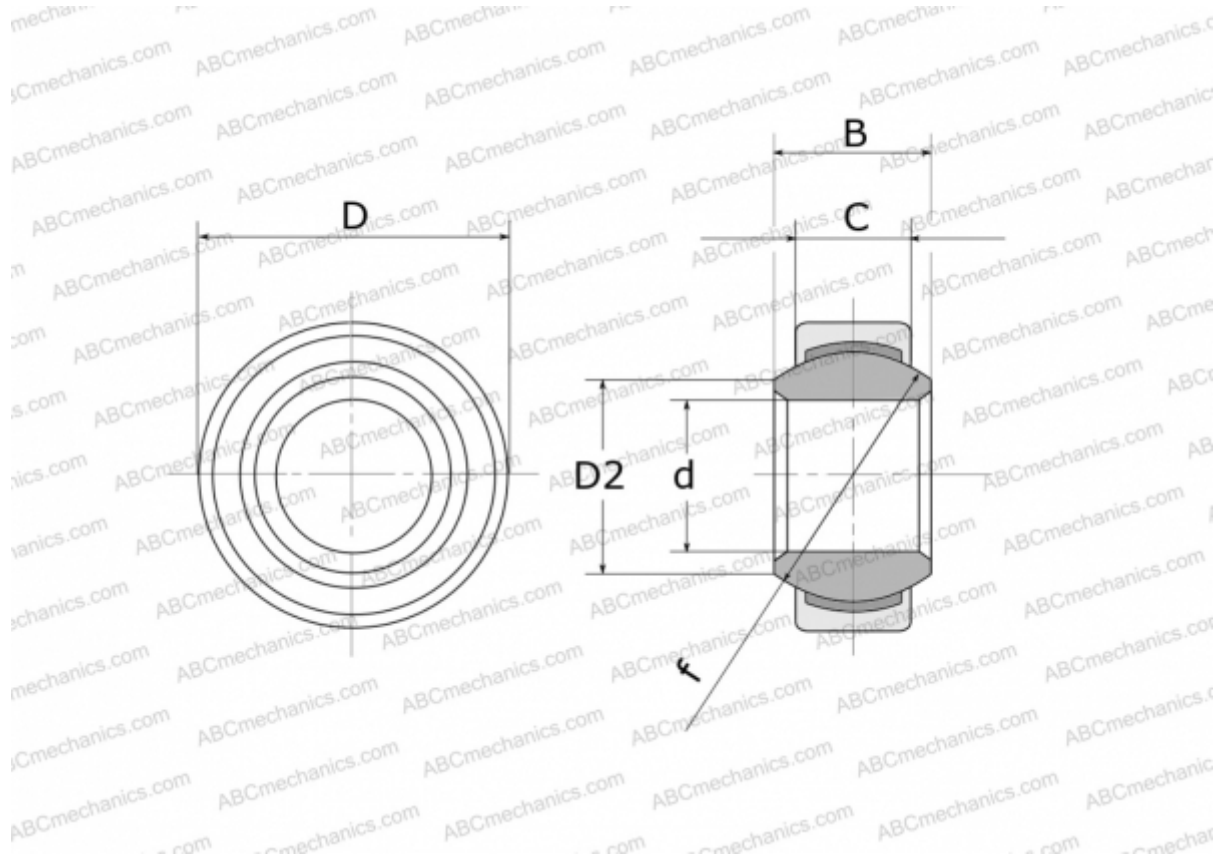

Технические характеристики

РАЗМЕРЫ, ММ

d	4,000
D	12,000
D2	6,000
B	5,000
f	8,000
C	3,000

ПРОИЗВОДИТЕЛЬ

[FLURO](#)