

GE 6 EC FLURO

Сферические шарнирные подшипники

ТИП: Подшипники скольжения, Сферические подшипники скольжения и наконечники штоков, Радиальные сферические подшипники скольжения, Необслуживаемые, Серия GE..EC (FLURO)

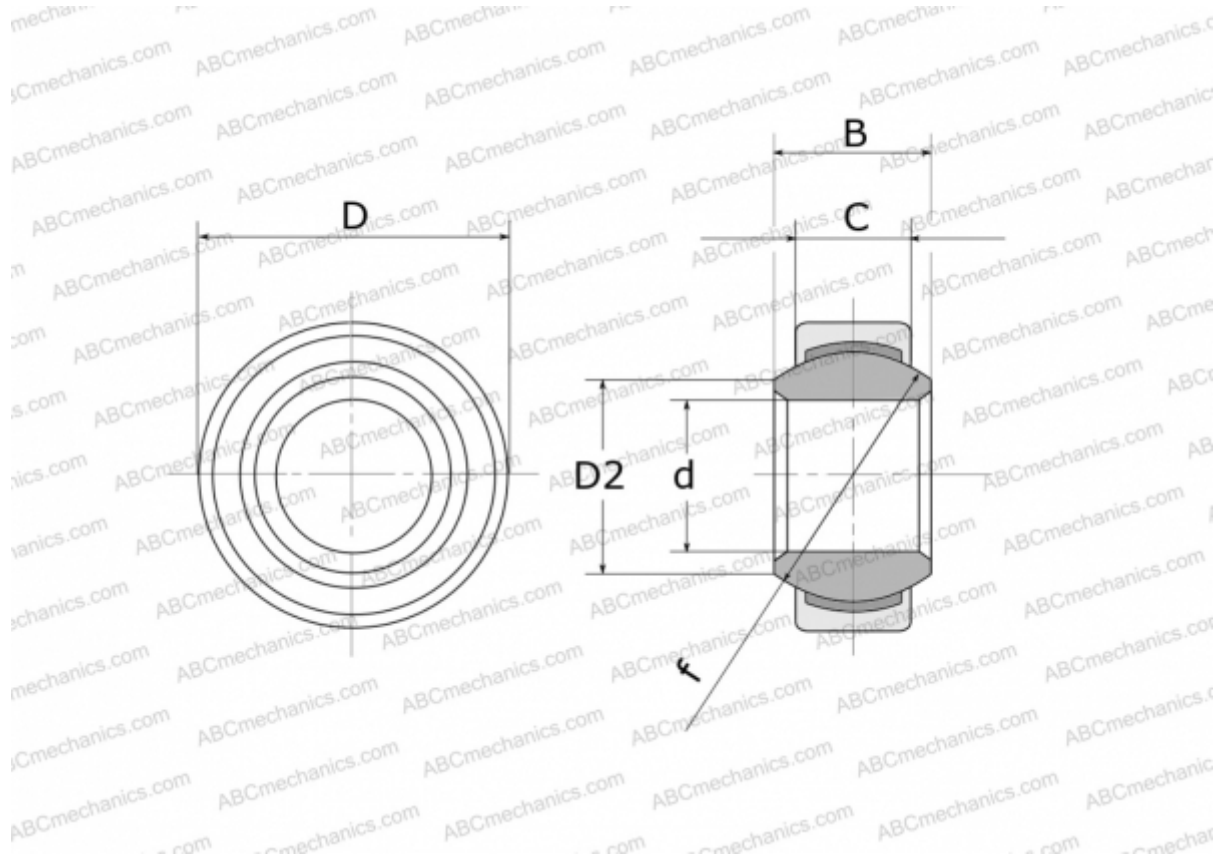

Технические характеристики

РАЗМЕРЫ, ММ

d	6,000
D	14,000
D2	8,000
B	6,000
f	10,000
C	4,000

ПРОИЗВОДИТЕЛЬ

[FLURO](#)