

GE 8 EC FLURO

Сферические шарнирные подшипники

ТИП: Подшипники скольжения, Сферические подшипники скольжения и наконечники штоков, Радиальные сферические подшипники скольжения, Необслуживаемые, Серия GE..EC (FLURO)

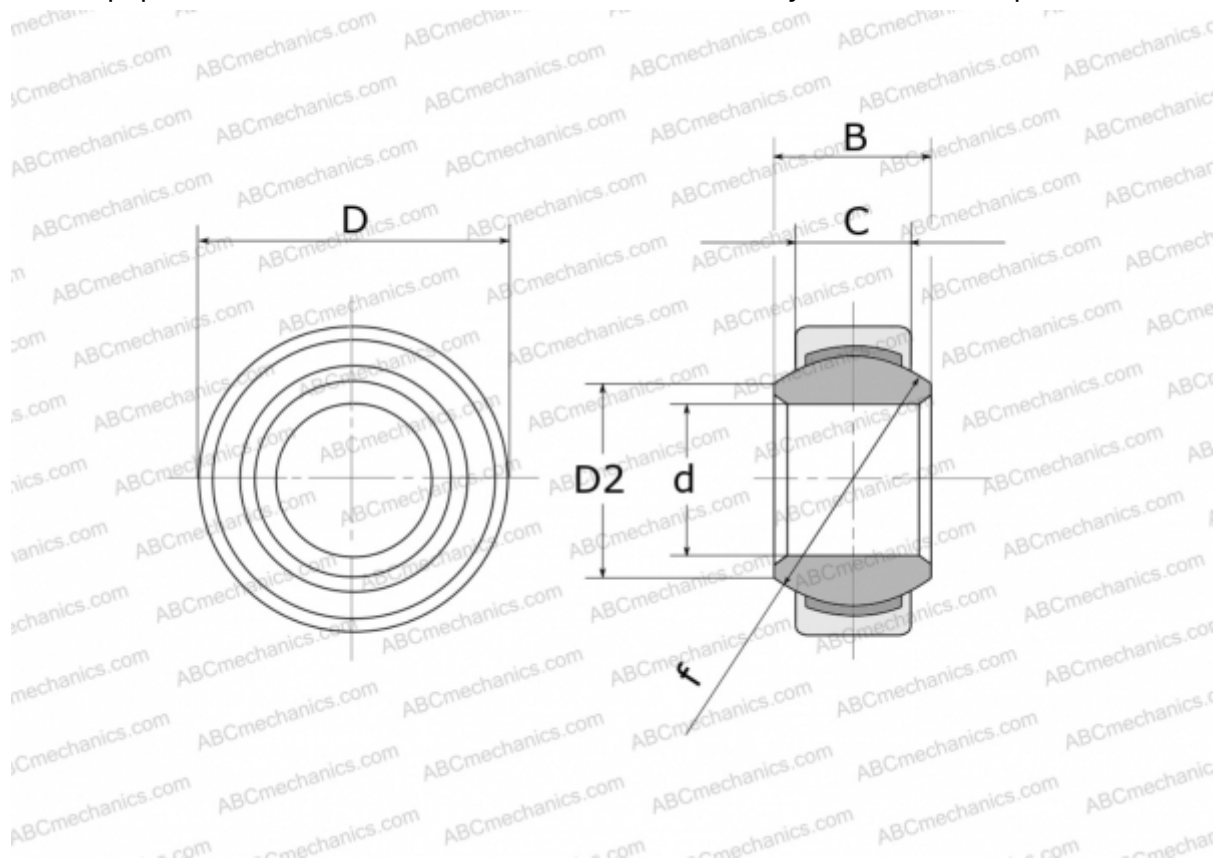

Технические характеристики

РАЗМЕРЫ, ММ

d	8,000
D	16,000
D2	10,200
B	8,000
f	13,000
C	5,000

ПРОИЗВОДИТЕЛЬ

[FLURO](#)