

GE 12 EC FLURO

Сферические шарнирные подшипники

ТИП: Подшипники скольжения, Сферические подшипники скольжения и наконечники штоков, Радиальные сферические подшипники скольжения, Необслуживаемые, Серия GE..EC (FLURO)

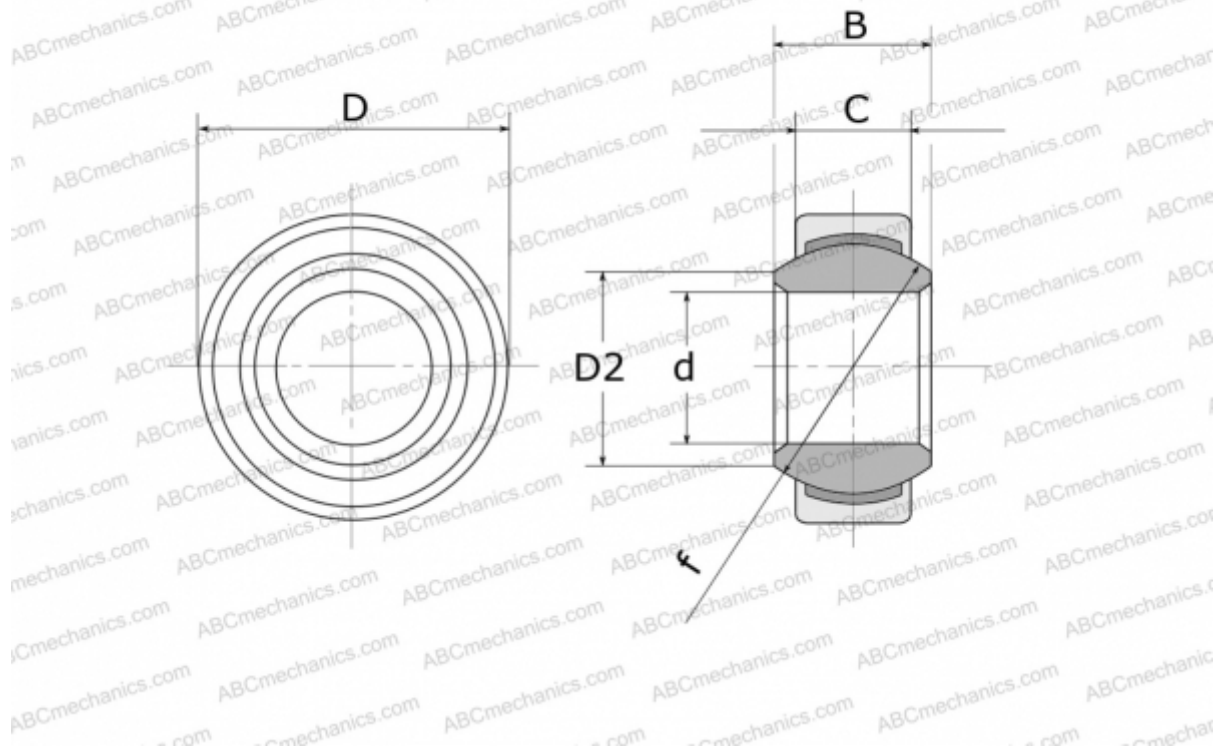

Технические характеристики

РАЗМЕРЫ, ММ

d	12,000
D	22,000
D2	14,900
B	10,000
f	18,000
C	7,000

ПРОИЗВОДИТЕЛЬ

[FLURO](#)